



窓の内側にもうひとつのWINDOW

セフティルーバー WINDOW



カーテン？ブラインド？
いいえこれからは…
「セフティルーバー」です。



風と光を思いどおりにコントロール。 窓辺から、心地良い暮らしを演出します。

カーテンやブラインドでは思いどおりにならない、風や光を自由自在にコントロール。
毎日の暮らしをもっと快適にする「セフティルーバー」です。

快適・便利・安心を実現するマルチな機能

通風

プライバシー
保護

採光

インテリア性



セフティルーバー 
WINDOW

ルーバーや折れ戸・引違い戸などの開閉で、お好みの風と光に。

お好みの **風** をコントロール

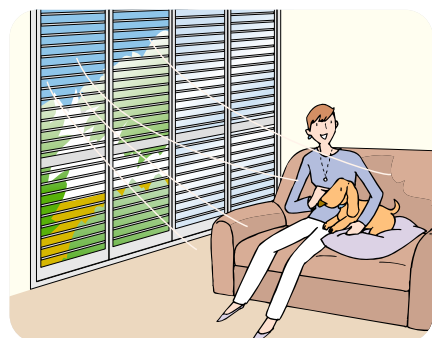

さわやかな風を
お部屋に届けます

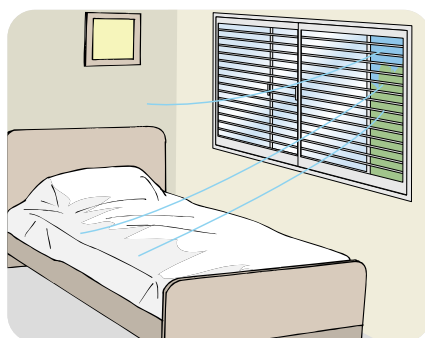

常時風を通して換気します

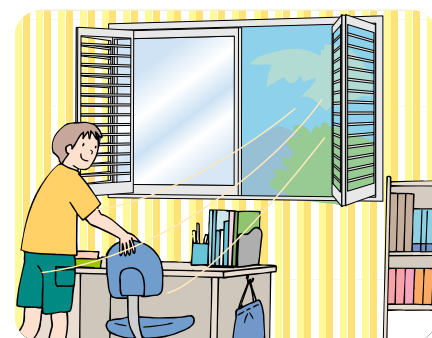

十分に外気を
お部屋に取り込みます

お好みの **光** にコントロール



時間や天候に合わせて、
最適な採光に調節します

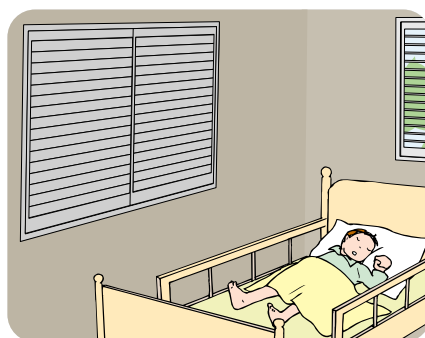

まぶしい光や
紫外線を遮ります



日光を十分に
お部屋に取り入れます

ツマミを左右にスライドするだけで、簡単にルーバーを開閉できます！



ルーバー「全開」



0~110°の範囲で
ルーバーが調節できます



ルーバー「全閉」

快適機能に加えて、 プライバシーをしっかりガード。

心地よい風と光をお部屋に取り入れながら、

安心して暮らせる室内環境をつくります。



外部の視線から
プライバシーを守ります

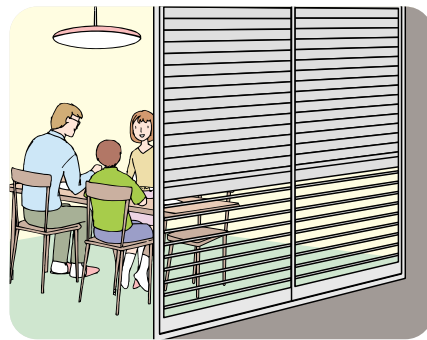

“夜間にお部屋がまる見え”を
防ぎます

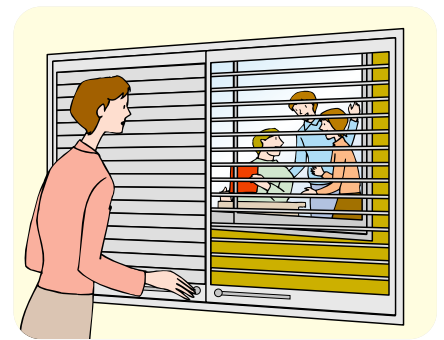

お隣が見えないよう
配慮できます

住居侵入などの非常時に「セフティ効果」



万一窓を破られても
「スライドキー」で侵入をガード。
クレセントの操作を無効にするスラ
イドキーで、侵入などを防ぎます。
(引違いタイプ・内開きタイプに設定)
※非常の場合には室内から脱出できます

住まいの窓は狙われています

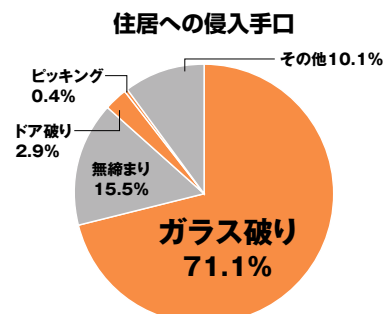
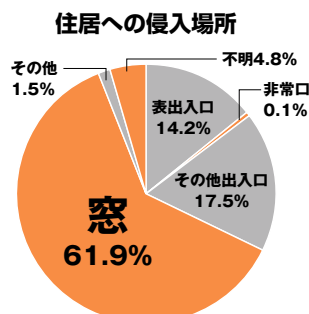

窓に、玄関に、 セフティルーバー WINDOW

商品で採用上のご注意

- 住宅用サッシまたはドアがある開口部の室内側に設置してください。
- 防犯上、外出時や就寝の際には、サッシを施錠した上で完全にスラットを閉めて、戸締まりを充分に行ってください。
- 商品の構造上、スラットを全閉にしても完全な遮光はできません。
- スラットの開閉は、定期的に月1~2回程度行うことをおすすめします。
- スラットの可動部分のホコリ、ゴミなどはこまめに取り除いてください。

リビングや個室の窓はもちろん、玄関ドアや勝手口にも対応。
浴室やトイレなどよりプライバシーを求められる場所にも設置できます。

内折れタイプ [窓・テラス窓用]

- リビング ●ダイニング ●寝室 ●子供部屋 ●応接室



内折れタイプ [玄関ドア・勝手口ドア用]

- 玄関 ●勝手口



引違いタイプ

- リビング ●和室(居間) ●キッチン ●浴室 ●トイレ・洗面所



内開きタイプ

- 玄関・廊下・階段などの小窓 ●ユーティリティスペース



こんなお部屋にぴったり

リビング

ダイニング

寝室

子供部屋

応接室

セフティルーバー **WiNDOW**

内折れタイプ

窓・テラス窓用



商品ラインナップ

窓



2枚



4枚



6枚



8枚

テラス



4枚



6枚

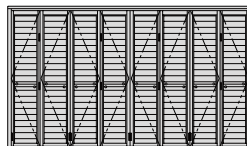

8枚

家族みんなが集まるお部屋を、 より快適なやすらぎのスペースに。

ルーバー調節で風と光を自在にコントロール。
プライバシーをしっかりと守ります。

通風 **採光** 適度な風と光をお部屋にお届けします

遮光 まぶしい日光を遮ります

プライバシー保護 “外から見える” “外が見えてしまう”を防ぎます

セフティ効果 「ロックレバー」で住居侵入に備えます



ルーバーを閉じた
状態（内観）



内折れを開けた
状態（内観）



子供部屋での使用例

ルーバー操作や 折れ戸のロックは簡単



ルーバー開閉レバー

レバーを左右に移動させてルーバーを開閉します



ロックレバー

レバーを上下にカチッ。
折れ戸がロック、またはロック解除します

カラーバリエーション



ニューホワイト



ステンカラー

セフティルーバー **WiNDOW**

内折れタイプ

玄関・勝手口ドア用

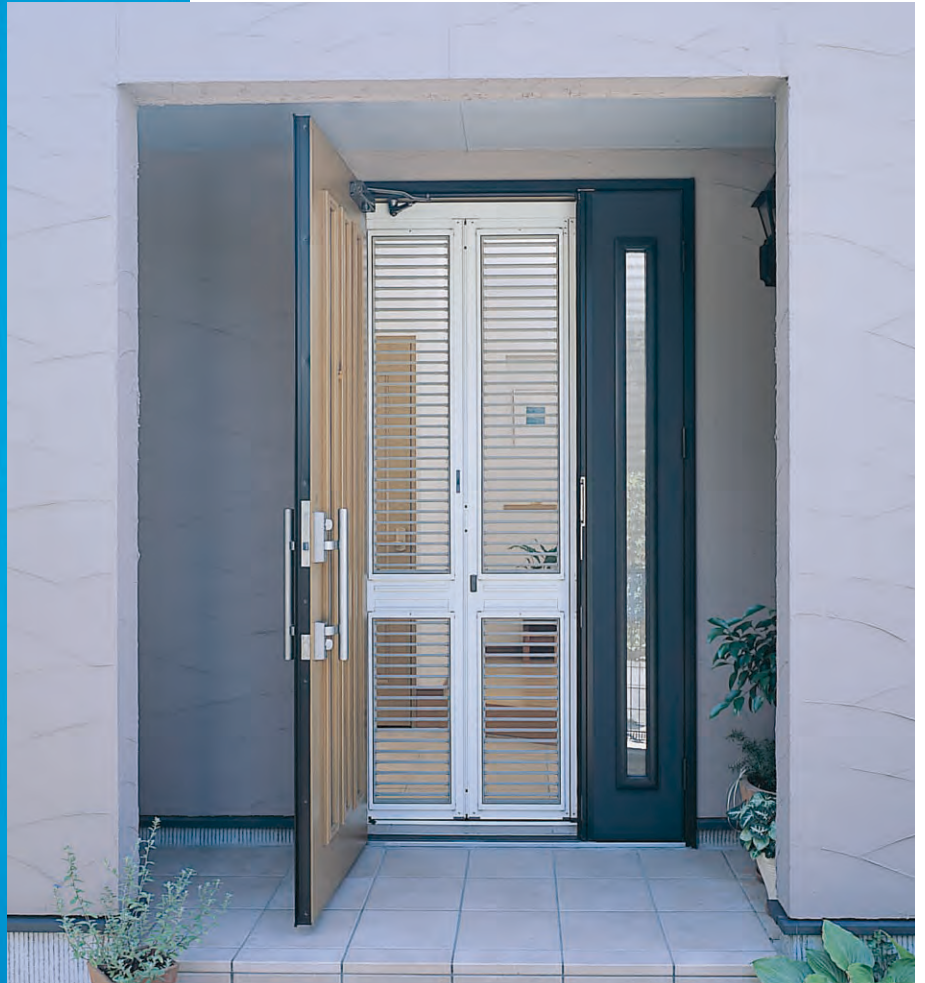

商品ラインナップ



2枚戸 親子ドア



玄関や勝手口に 快適さと安心をプラス。

昼間の通気性をアップして快適。
夜間や外出時は玄関をしっかり守ります。

通風

自然の風を玄関から取り入れて、
住まい全体に通します

採光

光を適度にコントロールします

セフティ効果

室内外からの二重のロック機構で安心



ルーバーを開けた状態 (内観)



ルーバーを閉じた状態 (内観)

玄関の内側から 住まいをしっかりガード

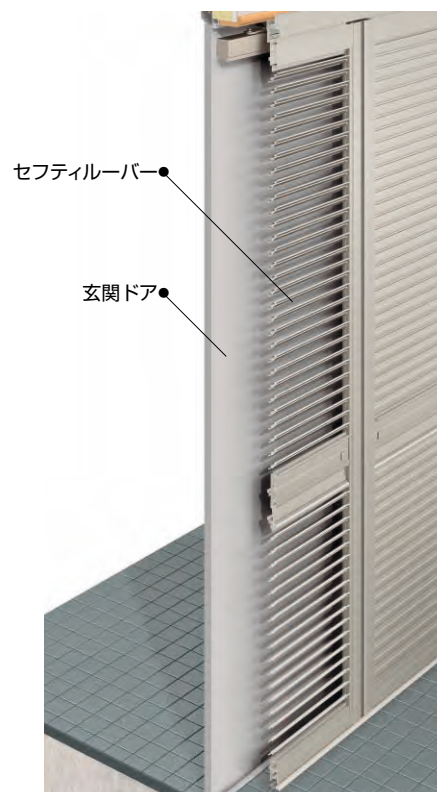

勝手口ドアの取付例

カラーバリエーション



ニューホワイト



ステンカラー

内折れタイプ

玄関・勝手口ドア用

玄関のリフォームにおすすめ。
エントランスをより快適・安全にします。

さまざまなドアタイプに対応します。



親子ドア



単体ドア



袖付ドア



ランマ付ドア



袖・ランマ付ドア



両袖付ドア

室内外から二重のロックで安心

キーによる室外ロック、室内側のロック、さらに室内外の「ロックレバー」でしっかり戸締まりができます。



室外側ロック



室内側ロック



室外側 ロックレバー



室内側 ロックレバー

快適&便利機能



ルーバー開閉レバー

レバーを左右に移動させてルーバーを開閉します



網戸

網戸付きなので夏場でも快適にすごせます

こんなお部屋にぴったり

玄関・廊下・階段などの小窓

納戸などのユーティリティスペース

セフティルーバー **WiNDOW** 内開きタイプ

商品ラインナップ



1枚 2枚



「スライドキー」で二重に安心



「スライドキー」を降ろすとクレセントは動きません(ロック状態)



「スライドキー」を差し込むとクレセントが動きます(ロック解除)

網戸付・網戸なしが選択できます

こんなお部屋にぴったり

リビング

和室(居間)

キッチン

浴室

トイレ・洗面所

セフティルーバー **WiNDOW**

引違いタイプ



商品ラインナップ

窓



2枚



4枚

テラス



2枚



4枚

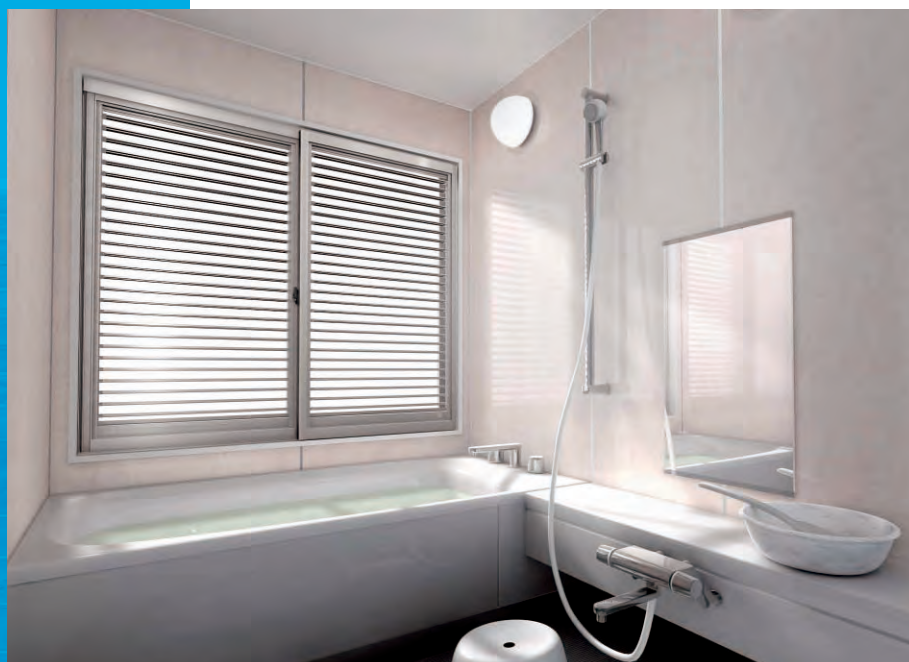

和空間の障子の機能美をもっと便利に、モダンに。

簡単なルーバー操作で風と光をコントロール。
浴室やキッチンなどの目隠しにもぴったりです。

通風 **採光** 適度な風と光をお部屋にお届けします

遮光 まぶしい日光を遮ります

プライバシー保護 “外から見える” “外が見えてしまう”を防ぎます

セフティ効果 「スライドキー」で住居侵入に備えます



【内観】ルーバー（開）



【内観】ルーバー（閉）



【外観】ルーバー（開）



【外観】ルーバー（閉）

クレセントとスライドキーで安心



クレセント／ルーバー開閉レバー



スライドキー

カラーバリエーション



ニューホワイト



ステンカラー

商品記号 (ステンカラー:SLORS ニューホワイト:SLOR3)

品種記号 (ステンカラー:SWMS ニューホワイト:SWM3)

オープン価格

呼 称			2 枚 折 れ				4 枚 折 れ				
			(069)	(074)	(081)	(113)	(119)	(139)	(143)	(147)	
仕 様	額縁内のり幅		690 }	740 }	810 }	1130 }	1195 }	1390 }	1430 }	1470 }	
	額縁内のり高さ		730	780	850	1170	1235	1429	1469	1510	
		枠W 枠H	690	740	810	1130	1195	1390	1430	1470	
腰 窓	(08)	825~845	825	06908	07408	08108	11308	11908	13908	14308	14708
	(09)	900~920	900	06909	07409	08109	11309	11909	13909	14309	14709
	(10)	976~996	976				11310	11910	13910	14310	14710
	(11)	1100~1120	1100				11311	11911	13911	14311	14711
	(12)	1128~1148	1128				11312	11912	13912	14312	14712
	(13)	1280~1300	1280								
	(15)	1500~1520	1500								
テラス (中骨付き)	(17)	1725~1745	1725								
	(175)	1756~1776	1756								
	(18)	1786~1806	1786								
	(19)	1970~1990	1970								
	(20)	2000~2020	2000								
	(21)	2153~2173	2153								

取付方法 (開口部寸法の測定方法)

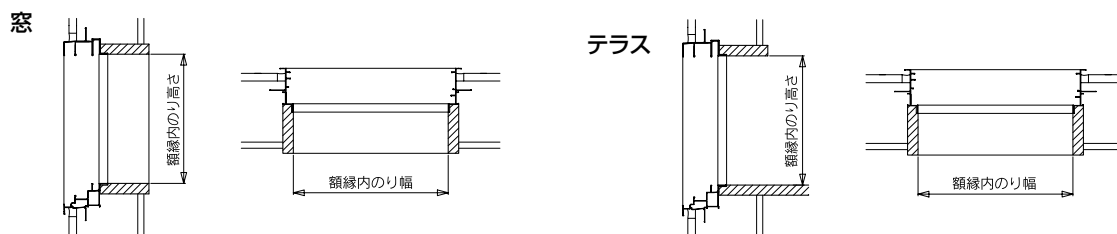

					6枚折れ			8枚折れ			
(160)	(165)	(169)	(173)	(180)	(233)	(255)	(281)	(346)	(353)	(376)	
1600 └ 1640	1650 └ 1689	1690 └ 1729	1730 └ 1770	1805 └ 1845	2330 └ 2370	2555 └ 2595	2810 └ 2830	3463 └ 3503	3530 └ 3570	3768 └ 3808	
1600	1650	1690	1730	1805	2330	2555	2810	3463	3530	3768	
16008	16508	16908	17308	18008	23308	25508	28108	34608	35308	37608	
16009	16509	16909	17309	18009	23309	25509	28109	34609	35309	37609	
16010	16510	16910	17310	18010	23310	25510	28110	34610	35310	37610	
16011	16511	16911	17311	18011	23311	25511	28111	34611	35311	37611	
16012	16512	16912	17312	18012	23312	25512	28112	34612	35312	37612	
16013	16513	16913	17313	18013	23313	25513	28113	34613	35313	37613	
16015	16515	16915	17315	18015	23315	25515	28115	34615	35315	37615	
16017	16517	16917	17317	18017	23317	25517	28117	34617	35317	37617	
160175	165175	169175	173175	180175	233175	255175	281175	346175	353175	376175	
16018	16518	16918	17318	18018	23318	25518	28118	34618	35318	37618	
16019	16519	16919	17319	18019	23319	25519	28119	34619	35319	37619	
16020	16520	16920	17320	18020	23320	25520	28120	34620	35320	37620	
	16521	16921	17321	18021	23321	25521	28121	34621	35321	37621	

手配方法

開口部寸法を測定のうえ、枠W、枠H寸法を上記の表より選び、その記号にてご注文ください。

測定した開口部寸法が該当しない場合、開口部・寸法でオーダー注文してください。

製作範囲

幅	2枚障子	$622 \leq W < 1177$
	4枚障子	$1177 \leq W < 2286$
	6枚障子	$2286 \leq W < 3086$
	8枚障子	$3086 \leq W \leq 3786$
高さ	窓タイプ	$818 \leq H < 1493$
	テラスタイプ	$1493 \leq H \leq 2233$

商品記号 (ステンカラー:SLWS ニューホワイト:SLW3)

品種記号 (ステンカラー:SWHS ニューホワイト:SWH3)

オープン価格

呼 称			2 枚 建 て												
			(069)	(074)	(081)	(113)	(119)	(139)	(143)	(147)	(160)	(162)	(165)	(167)	
仕 様	額縁内 のり高さ	額縁内 のり幅	690 }	740 }	810 }	1130 }	1195 }	1390 }	1430 }	1470 }	1600 }	1620 }	1650 }	1670 }	
		枠W 枠H	710	760	830	1150	1215	1410	1450	1490	1619	1640	1669	1689	
腰 窓	(05)	522~547	522	06905	07405	08105	11305	11905	13905	14305	14705	16005	16205	16505	16705
	(06)	674~699	674	06906	07406	08106	11306	11906	13906	14306	14706	16006	16206	16506	16706
	(07)	765~790	765	06907	07407	08107	11307	11907	13907	14307	14707	16007	16207	16507	16707
	(08)	825~850	825	06908	07408	08108	11308	11908	13908	14308	14708	16008	16208	16508	16708
	(09)	900~925	900	06909	07409	08109	11309	11909	13909	14309	14709	16009	16209	16509	16709
	(10)	976~1001	976						13910	14310	14710	16010	16210	16510	16710
	(11)	1100~1125	1100							14311	14711	16011	16211	16511	16711
	(12)	1128~1153	1128							14712	16012	16212	16512	16712	
	(13)	1280~1305	1280							14713	16013	16213	16513	16713	
	(15)	1500~1525	1500							14715	16015	16215	16515	16715	
	テ ラ ス	(17)	1725~1750	1725								16017N	16217N	16517N	16717N
		(175)	1756~1781	1756								160175N	162175N	165175N	167175N
		(18)	1786~1811	1786								16018N	16218N	16518N	16718N
		(19)	1970~1995	1970								16019N	16219N	16519N	16719N
		(20)	2000~2025	2000								16020N	16220N	16520N	16720N
(21)		2153~2178	2153										16521N	16721N	

●テラスタイプは中骨付きとなります。

取付方法 (開口部寸法の測定方法)

窓

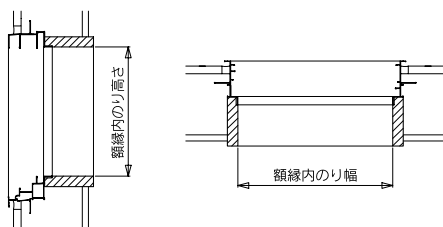

テラス

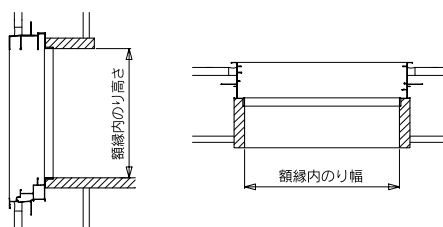

手配方法

開口部寸法を測定の上、枠W、枠H寸法を左記の表より選び、その記号にてご注文ください。測定した開口部寸法が該当しない場合、開口部・寸法でオーダー注文してください。

製作範囲

幅	2枚障子	$686 \leq W < 2100$
	4枚障子	$2100 \leq W \leq 3850$
高さ	窓タイプ	$500 \leq H < 1725$
	テラスタイプ	$1725 \leq H \leq 2230$

足し枠

<p>品種記号</p> <ul style="list-style-type: none"> ●見込み75mm ステンカラー:SWT7S ニューホワイト:SWT73 ●見込み100mm ステンカラー:SWT1S ニューホワイト:SWT13 <p>サイズ記号</p> <ul style="list-style-type: none"> ●「窓タイプ4方枠」「テラスタイプ3方枠」のサイズ記号は、引違いタイプと同サイズ記号になります ●「テラスタイプ4方枠」は、サイズ記号末尾に「4」を入れてください 例) SLWS SWT7S 16018N4

						4枚建て					
(169)	(171)	(173)	(175)	(180)	(233)	(255)	(281)	(346)	(353)	(376)	
1690 } 1709	1710 } 1729	1730 } 1749	1750 } 1770	1805 } 1825	2330 } 2350	2555 } 2575	2810 } 2830	3463 } 3483	3530 } 3550	3768 } 3808	
1690	1710	1730	1750	1805	2330	2555	2810	3463	3530	3768	
16905											
16906	17106										
16907	17107	17307									
16908	17108	17308	17508								
16909	17109	17309	17509	18009	23309	25509					
16910	17110	17310	17510	18010	23310	25510	28110				
16911	17111	17311	17511	18011	23311	25511	28111	34611			
16912	17112	17312	17512	18012	23312	25512	28112	34612	35312		
16913	17113	17313	17513	18013	23313	25513	28113	34613	35313	37613	
16915	17115	17315	17515	18015	23315	25515	28115	34615	35315	37615	
16917N	17117N	17317N	17517N	18017N	23317N	25517N	28117N	34617N	35317N	37617N	
169175N	171175N	173175N	175175N	180175N	233175N	255175N	281175N	346175N	353175N	376175N	
16918N	17118N	17318N	17518N	18018N	23318N	25518N	28118N	34618N	35318N	37618N	
16919N	17119N	17319N	17519N	18019N	23319N	25519N	28119N	34619N	35319N	37619N	
16920N	17120N	17320N	17520N	18020N		25520N	28120N	34620N	35320N	37620N	
16921N	17121N	17321N	17521N	18021N			28121N	34621N	35321N	37621N	

幅調整枠

	L=1000タイプ	L=1500タイプ	L=2000タイプ	L=2500タイプ
品種 サイズ記号	ステンカラー:SWWS 1000 ニューホワイト:SWW3 1000	ステンカラー:SWWS 1500 ニューホワイト:SWW3 1500	ステンカラー:SWWS 2000 ニューホワイト:SWW3 2000	ステンカラー:SWWS 2500 ニューホワイト:SWW3 2500
梱包内容	L=1000×2本	L=1500×2本	L=2000×2本	L=2500×2本

内折れタイプ

玄関・勝手口ドア用

規格寸法表

商品記号 (ステンカラー:SLORS ニューホワイト:SLOR3)

品種記号 (ステンカラー:SWDS ニューホワイト:SWD3)

製作範囲

●2枚折れ

616≦枠W≦896

1446≦枠H≦2396

●親子ドア用

1100≦枠W≦1322

1446≦枠H≦2396

親子ドア用の記号末尾の[㊦]は、左右開き勝手です。玄関ドアの開き勝手に合わせて外観より、親扉の吊元が右になるものを「R」、左になるものを「L」とします。

オープン価格

呼 称			2枚折れ					親子ドア
			(069)	(073)	(079)	(081)	(085)	(120)
額縁内のり幅			694	736	795	816	853	1190
			734	776	835	856	893	1230
額縁内のり高さ	枠W	枠H	690	732	791	812	849	1186
(17)	1790~1815	1786	06917	07317				
(18)	1805~1830	1801	06918	07318				
(19)	1889~1914	1885		07319	07919			
(20)	1982~2007	1978				08120		12020 [㊦]
(22)	2239~2264	2235					08522	
(23)	2289~2314	2285				08123	08523	
(233)	2339~2364	2335				081233		120233 [㊦]
(24)	2389~2414	2385					08524	

玄関応用枠

区分	袖付ドア用	袖付ドア用	ランマ付ドア用	袖・ランマ付ドア用	両袖・ランマ付ドア用	RC専用枠
商品サイズ記号	ステンカラー:SWOYS H020 ニューホワイト:SWOY3 H020	ステンカラー:SWOYS H025 ニューホワイト:SWOY3 H025	ステンカラー:SWOYS M010 ニューホワイト:SWOY3 M010	ステンカラー:SWOYS MH020 ニューホワイト:SWOY3 MH020	ステンカラー:SWOYS MH02020 ニューホワイト:SWOY3 MH02020	ステンカラー:SWRCS 07919 ニューホワイト:SWRC3 07919
梱包内容	方立 L=2000×1 調整アングル L=2000×1	方立 L=2500×1 調整アングル L=2500×1	無目 L=1000×1	無目 L=2000×1 方立 L=2000×1 調整アングル L=2000×1	無目 L=2000×1 方立 L=2000×2 調整アングル L=2000×2	上枠 L=797×1 堅枠 L=1914×2

内開きタイプ

規格寸法表

商品記号 (ステンカラー:SLWS ニューホワイト:SLW3)

品種記号 ([網戸付] ステンカラー:SWUMS ニューホワイト:SWUM3)

品種記号 ([網戸なし] ステンカラー:SWUS ニューホワイト:SWU3)

製作範囲

●片開き

348≦枠W≦615

496≦枠H≦1433

●両開き

669≦枠W≦1203

496≦枠H≦1433

記号末尾の[㊦]は、左右開き勝手です。片開きは、内観より見て吊元が右になるものを「R」、左になるものを「L」とします。両開きは、内観より見て先に開く障子が右になるものを「R」、左になるものを「L」とします。

オープン価格

呼 称			片開き			両開き			
			(036)	(053)	(055)	(069)	(074)	(113)	(119)
額縁内のり幅			360	530	555	690	740	1130	1195
額縁内のり高さ	枠W	枠H	353	523	548	683	733	1123	1188
(05)	522	518	03605 [㊦]	05305 [㊦]	05505 [㊦]	06905 [㊦]	07405 [㊦]	11305 [㊦]	11905 [㊦]
(06)	674	670	03606 [㊦]	05306 [㊦]	05506 [㊦]	06906 [㊦]	07406 [㊦]	11306 [㊦]	11906 [㊦]
(07)	765	761	03607 [㊦]	05307 [㊦]	05507 [㊦]	06907 [㊦]	07407 [㊦]	11307 [㊦]	11907 [㊦]
(08)	825	821	03608 [㊦]	05308 [㊦]	05508 [㊦]	06908 [㊦]	07408 [㊦]	11308 [㊦]	11908 [㊦]
(09)	976	972	03609 [㊦]	05309 [㊦]	05509 [㊦]	06909 [㊦]	07409 [㊦]	11309 [㊦]	11909 [㊦]
(11)	1128	1124	03611 [㊦]	05311 [㊦]	05511 [㊦]	06911 [㊦]	07411 [㊦]	11311 [㊦]	11911 [㊦]
(12)	1280	1276	03612 [㊦]	05312 [㊦]	05512 [㊦]	06912 [㊦]	07412 [㊦]	11312 [㊦]	11912 [㊦]

引違いタイプ

和室納まり

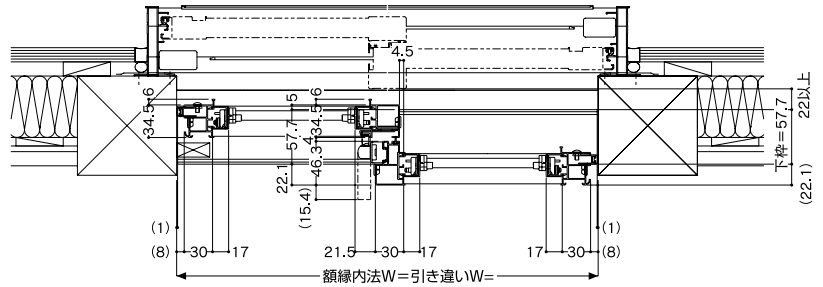
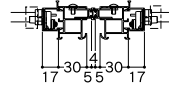
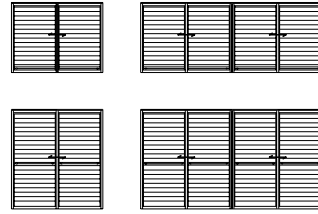
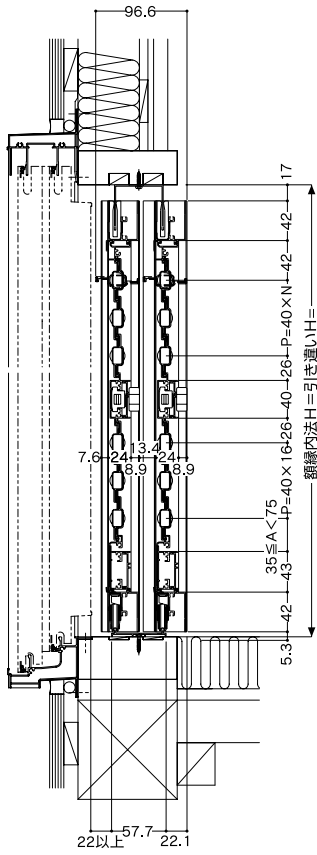

浴室 (タイル仕上納まり)

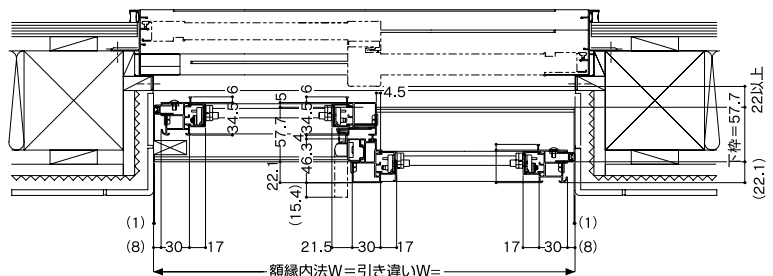
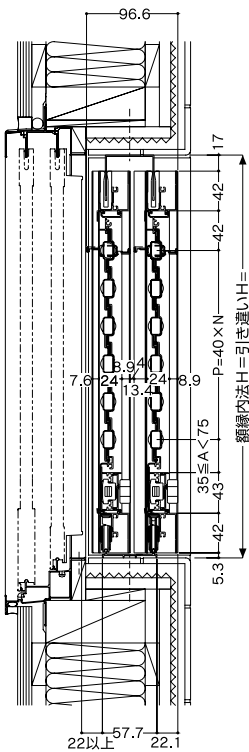

納まり参考図／付属品形材図

内開きタイプ

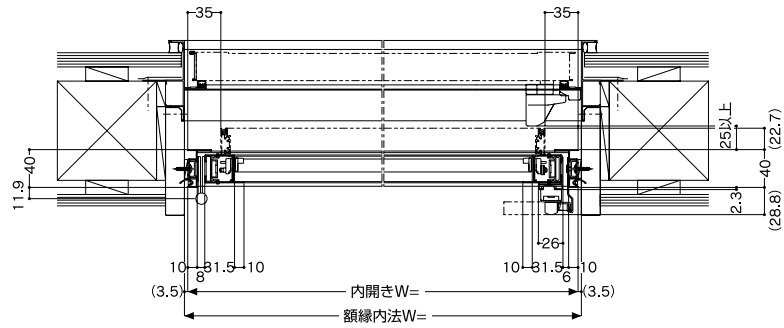
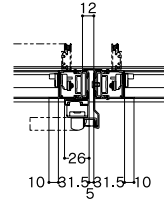
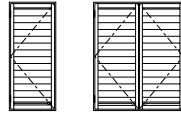
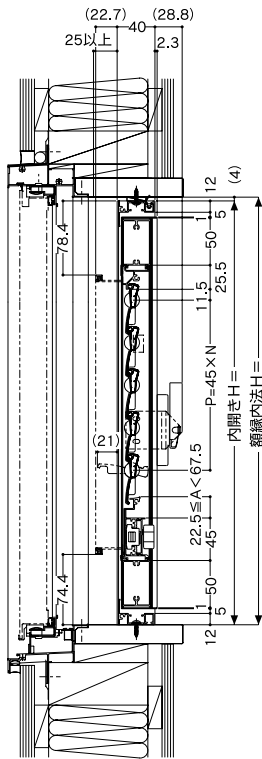

付属部品形材図

足し枠・幅調整枠

[足し枠見込み75mm]

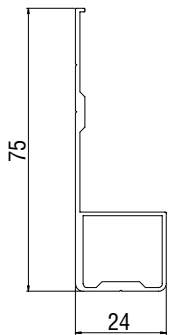

(UG363)

[足し枠見込み100mm]

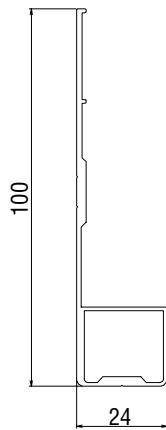

(UG804)

[幅調整枠]

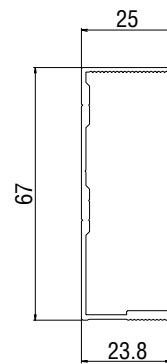

(UG805)

付属部品使用例

足し枠使用例

[見込み75mm]

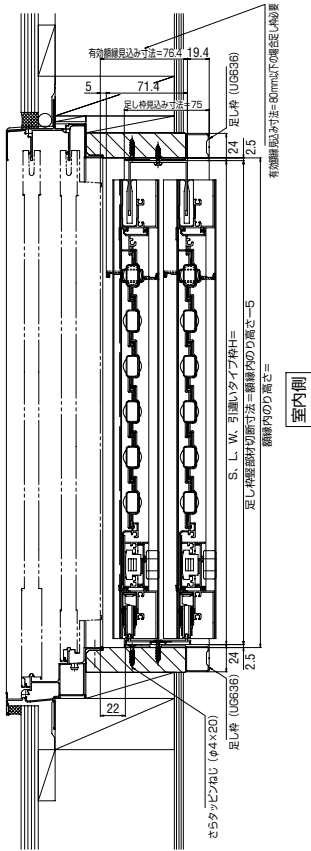

[見込み75mm]

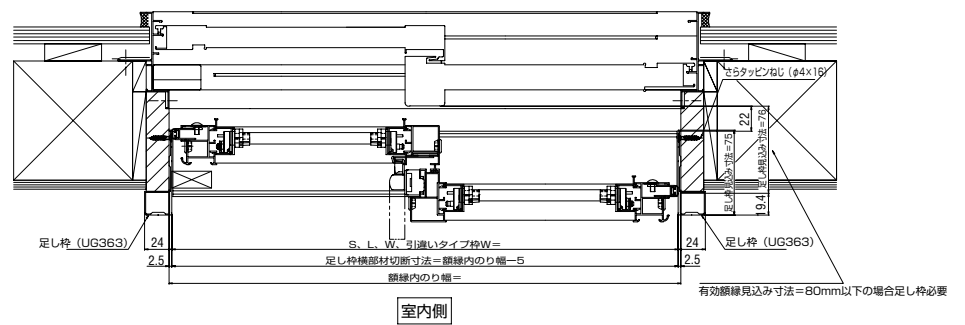

[見込み100mm]

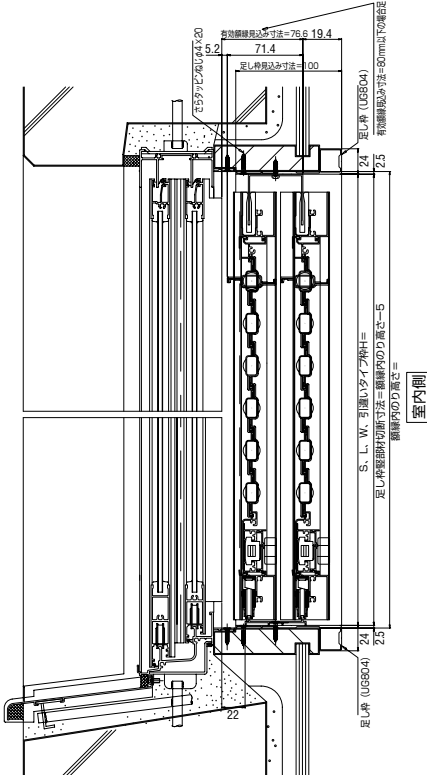

[見込み100mm]

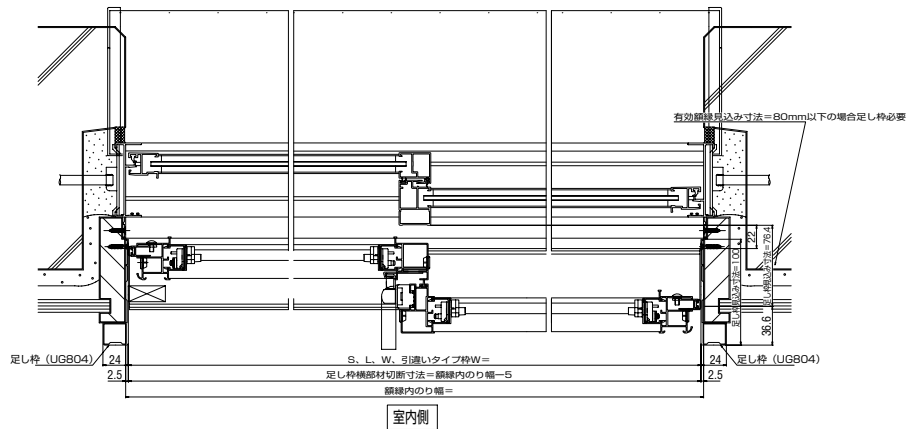

幅調整枠使用例

