

## 共通付属品

皿板／保護キャップ	228
アングル／膳板・額縁／結露受け	229
結露受け膳板	230
換気小窓・換気框	231
保護アタッチ	232

70mmスライド系サッシ

一般タイプ

防音タイプ

断熱・防音タイプ

共通商品

70mmスイング系サッシ

防音タイプ

断熱・防音タイプ

共通商品

出窓

中低層用カーテンウォール

Comfort II

共通付属品

納まり参考図

皿板

■ RC用皿板寸法表

号	A寸法	B寸法	C寸法
2	37	25	8
5	67	55	8
6	77	65	9
7	87	75	11
8	97	85	12
9	107	95	13
10	117	105	14
11	127	115	15
12	137	125	17
13	147	135	18

※端部水返し、保護キャップ(標準装備外部品)も用意しています。

■ 国土交通省仕様・標準皿板寸法表

号	A寸法	B寸法
110	110	98
120	120	108
130	130	118

RC 用皿板

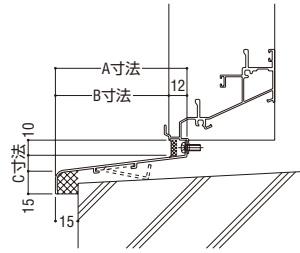

国土交通省仕様・標準皿板

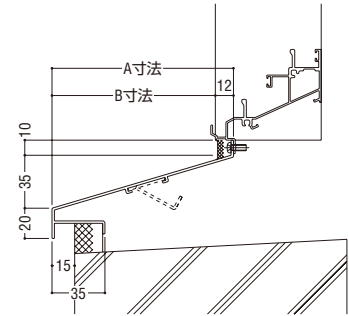

ALC 用 A 皿板

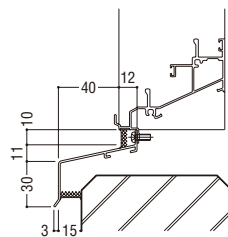

ALC 用 B 皿板

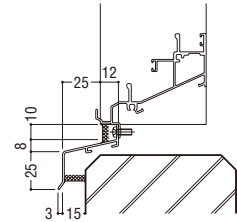

保護キャップ



保護キャップ



端部水返し

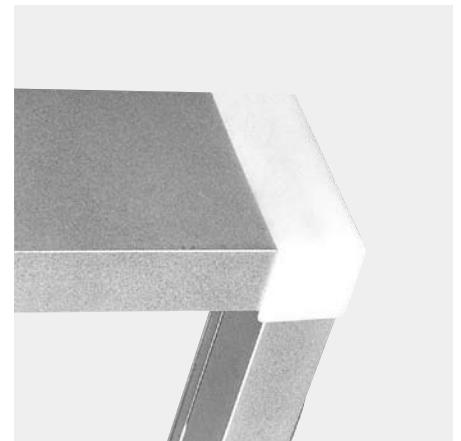

膳板保護キャップ(コーナー部分)

## 木額取り付け用アングル

名称	アングル10	アングル15	アングル20	アングル25	アングル30 (3mm立上り付)
寸法					
名称	アングル30	アングル35	アングル45	アングル60	アングル45 (3mm立上り付)
寸法					

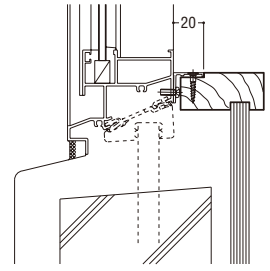

## アルミ膳板・額縁

(一般タイプ)

A寸法	22	30	35	40	45	50	55	60	65	70	75
号	22	30	35	40	45	50	55	60	65	70	75
A寸法	80	85	90	95	100	105	110	115	120	125	
号	80	85	90	95	100	105	110	115	120	125	

※端部フサギ・保護キャップ(標準装備外部品)も用意しています。

(ビス隠しタイプ)

A寸法	35	40	50	60	70
号	35	40	60	60	70

※端部フサギ・保護キャップ(標準装備外部品)も用意しています。

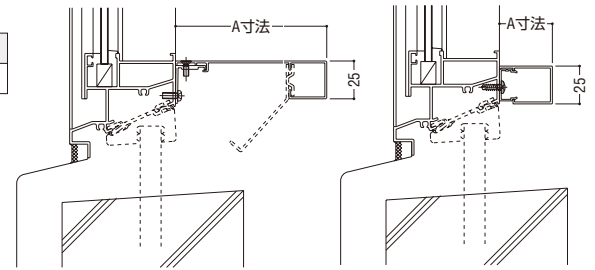

(一般タイプ)

(ビス隠しタイプ)

## 結露受け

名称	断面形状			
排水式結露受け 40				
排水式結露受け 50				
受水式結露受け 40				
受水式結露受け 65				

### 排水式結露受け

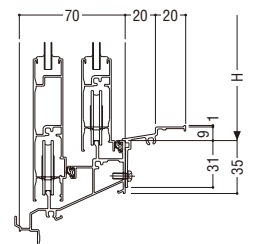

### 受水式結露受け

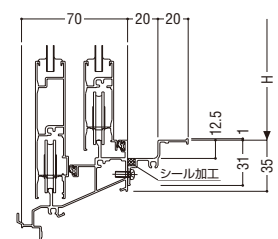

結露受け膳板

A寸法	40	60	70	85
B寸法	20	30	30	45

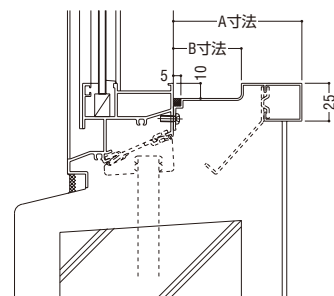
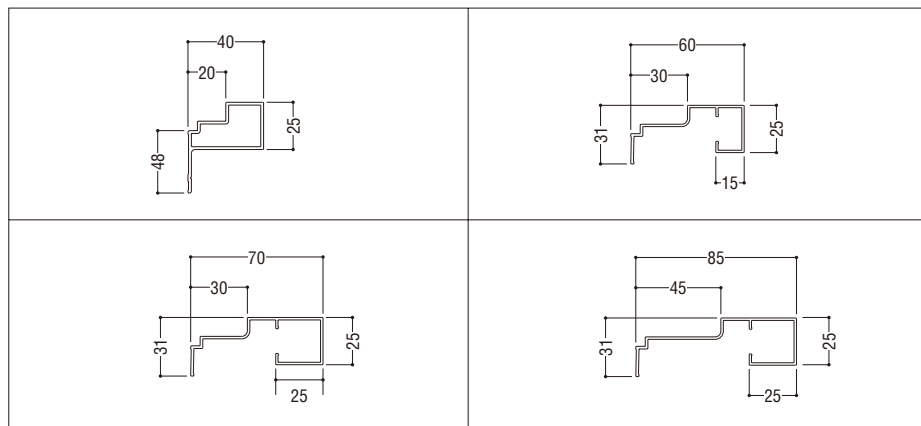

換気小窓・換気框

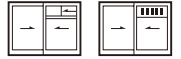

換気小窓

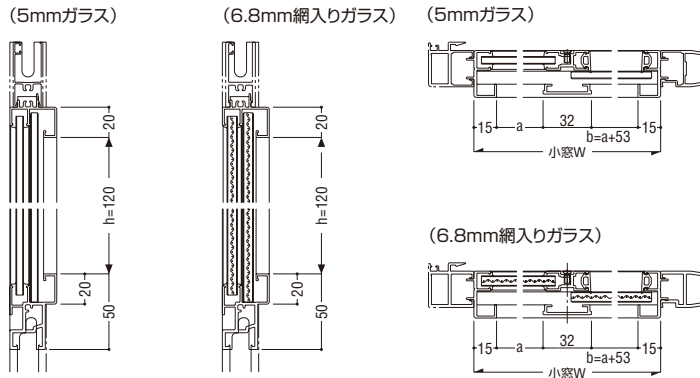

換気框

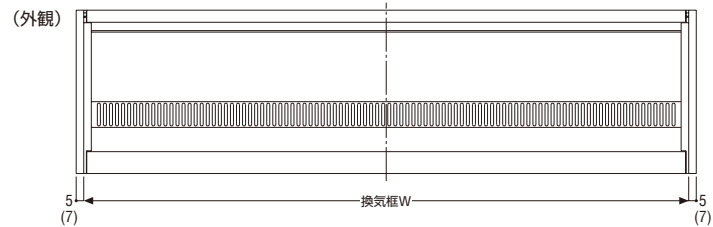
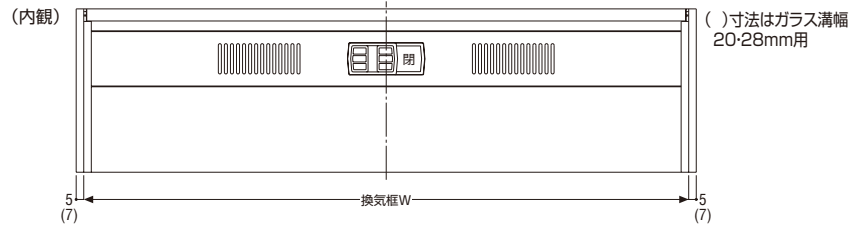

(ガラス溝幅14mm)

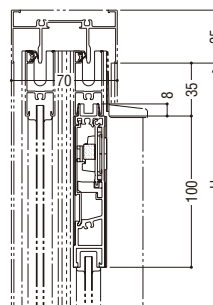

(ガラス溝幅20mm)

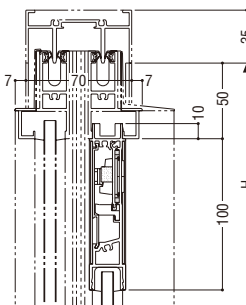

(ガラス溝幅28mm)

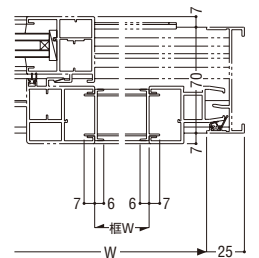
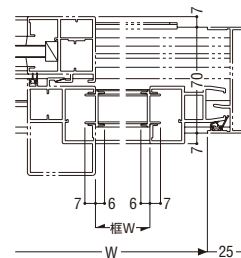
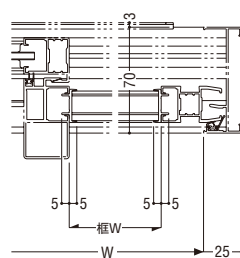
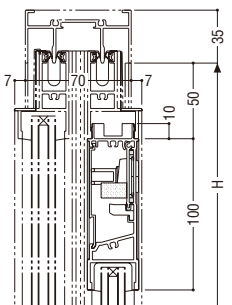

保護アタッチ

たて框とたて枠の戸当りにゴムクッションを使用した設計です。  
 幼稚園・小学校等小さな子どもの出入りの多い場所に適しています。

引違い窓

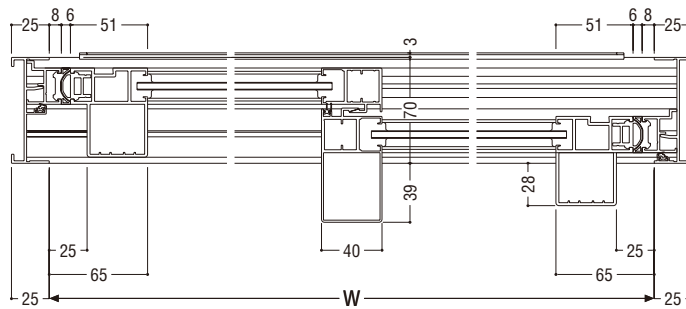

4枚建引違い窓

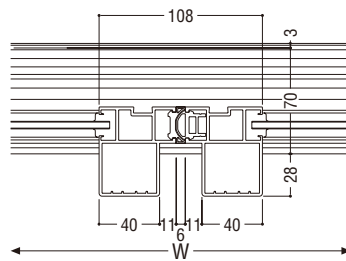

外動片引き窓

