

70mmスイング系サッシ 共通商品

FP-AT70シリーズ	
FIX窓	184
段窓無目	
外開き窓・たてすべり出し窓	185
すべり出し窓	186
突出し窓	187
外倒し排煙窓	188
突出し排煙窓	191
インペイ式外倒し排煙窓	194
インペイ式突出し排煙窓	197
網戸	
外開き窓・たてすべり出し窓・すべり出し窓用	199
インペイ式外倒し排煙窓・インペイ式突出し排煙窓用	200
内倒し窓・内倒し排煙窓・インペイ式内倒し排煙窓用	200

70mmスライド系サッシ

一般タイプ

防音タイプ

断熱・防音タイプ

共通商品

70mmスイング系サッシ

防音タイプ

断熱・防音タイプ

共通商品

出窓

中低層用カーテンウォール

Comfort II

共通付属品

納まり参考図

FIX 窓

ガラス溝幅
 単板 18mm
 複層 30mm

RC 枠・ALC 枠

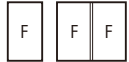

性能仕様

耐風圧性	S-4 (2000Pa)
	S-5 (2400Pa)
	S-6 (2800Pa)
気密性	A-4 (2 等級線)
水密性	W-5 (500Pa)

枠バリエーション

	RC	ALC
アングルなし	●	●
アングル付	—	—

関連ページ

段窓無目	P. 185
連窓方立	P. 132
共通付属品 (皿板・額縁など)	P. 227

70mm スイング系サッシ [共通商品]

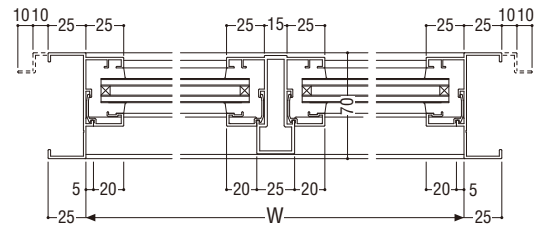
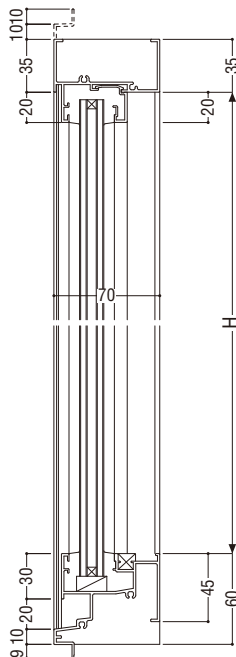
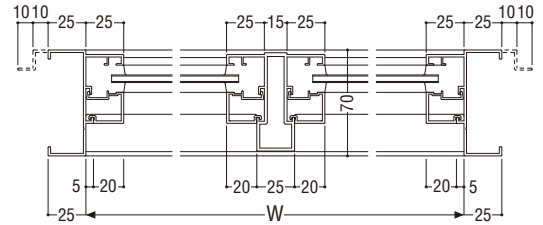
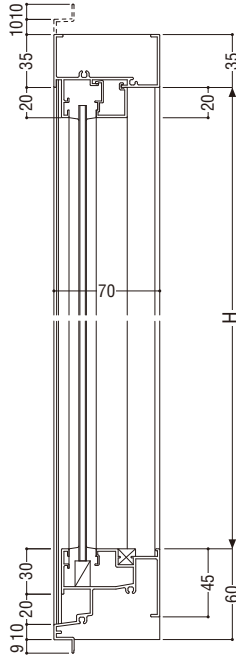

段窓無目 (外開き窓・たてすべり出し窓)

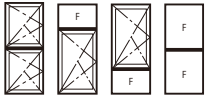

■無目耐風圧強度

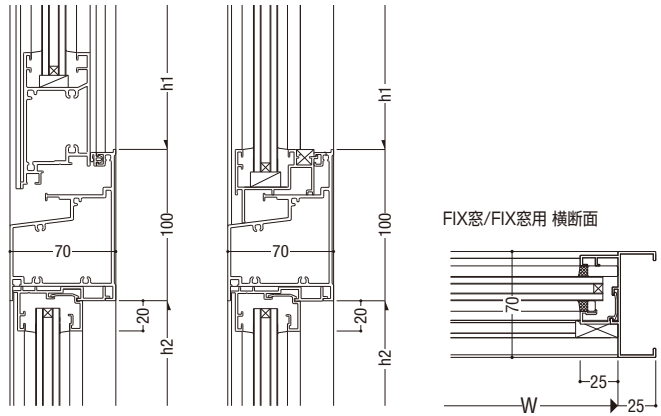
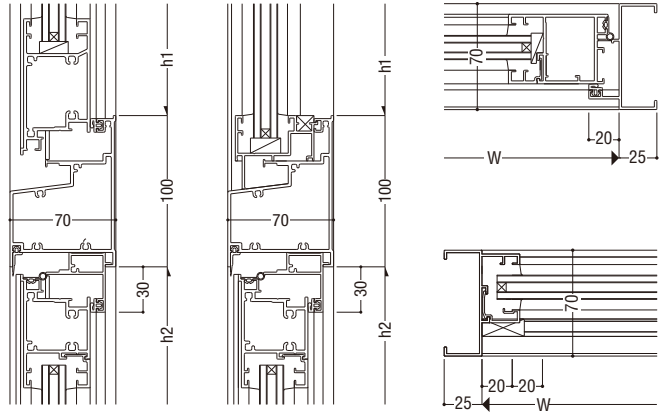
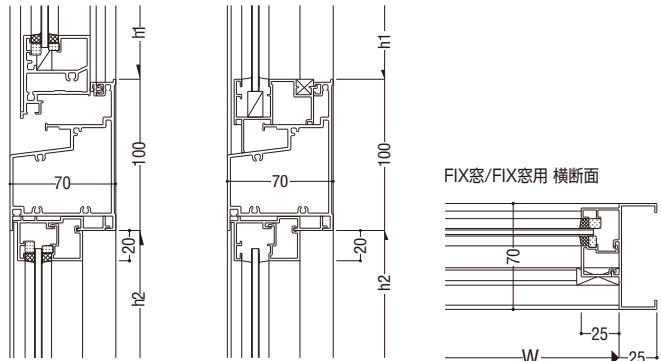
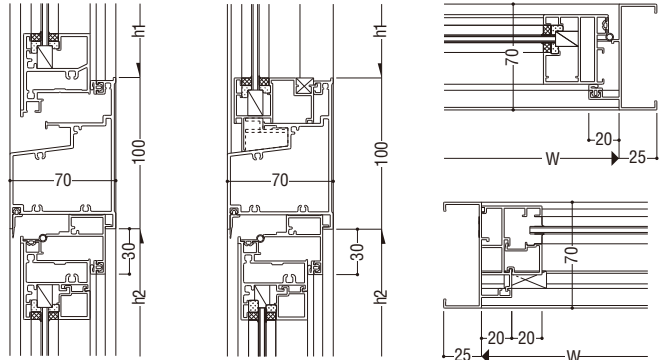
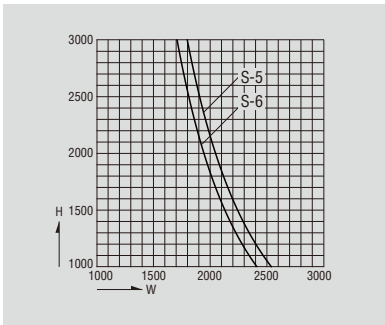

70mmスイング系サッシ「共通商品」

段窓無目(すべり出し窓)

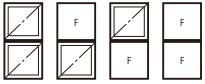

■無目耐風圧強度

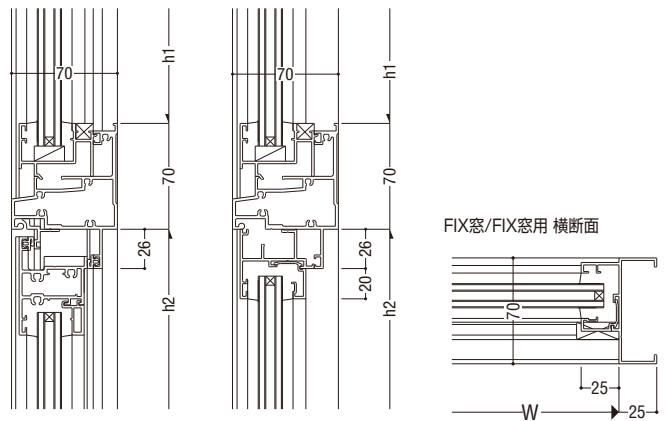
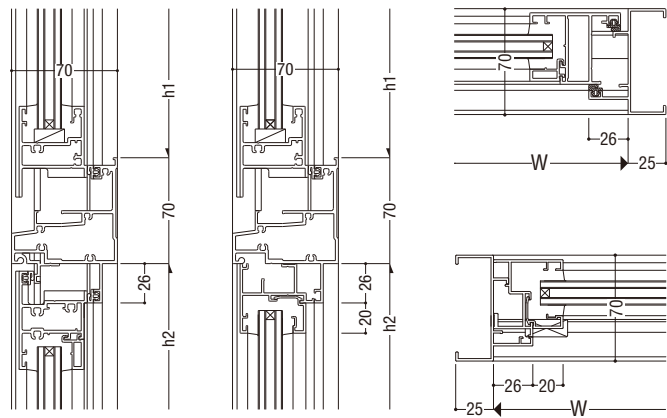
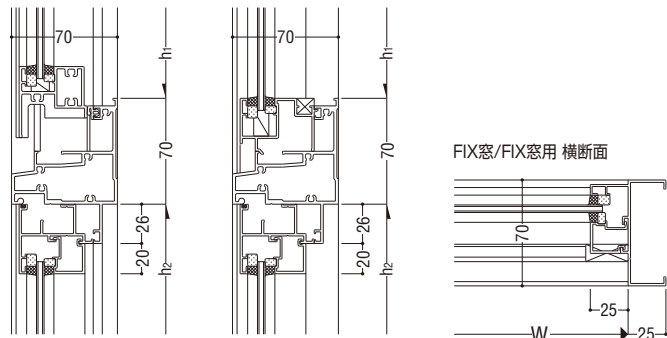
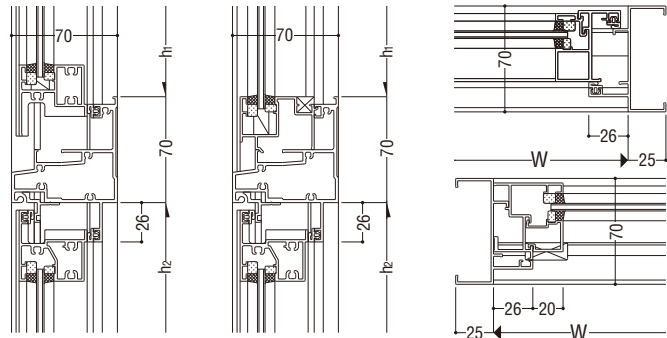
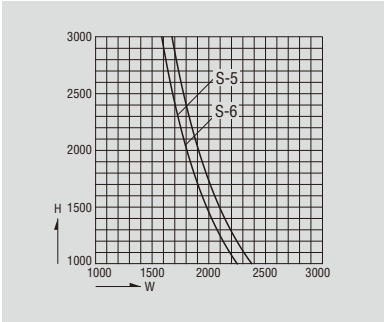

70mmスイング系サッシ「共通商品」

段窓無目(突出し窓)



■無目耐風圧強度

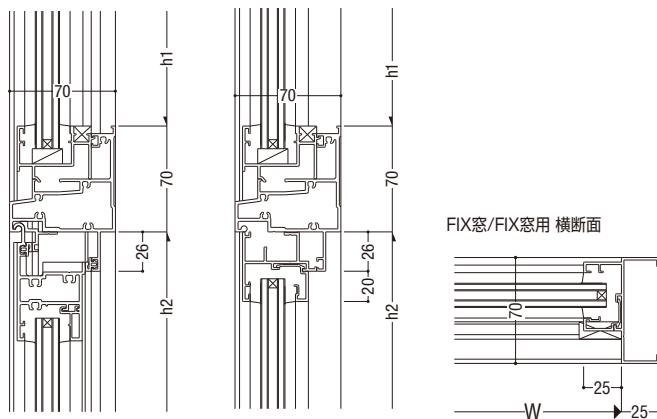
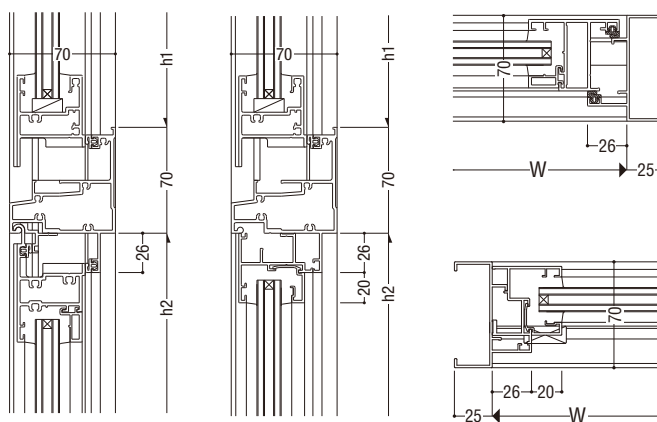
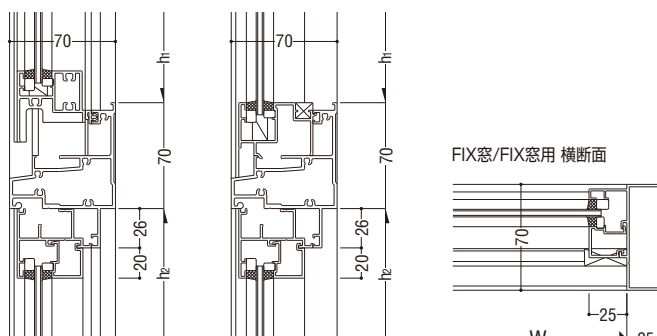
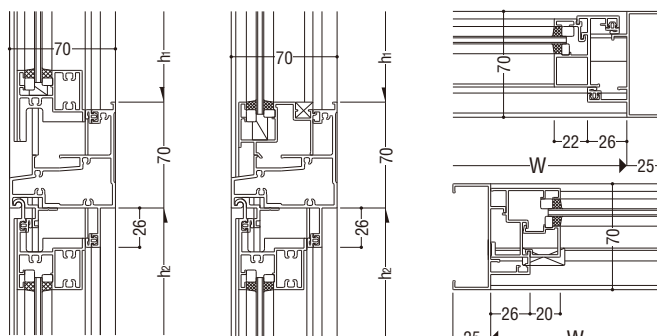
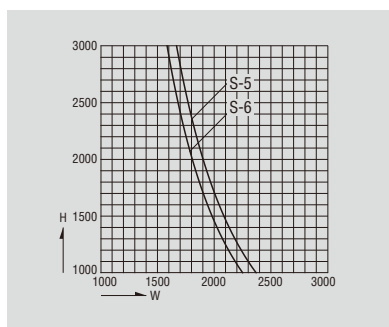

70mmスイング系サッシ「共通商品」

段窓無目(外倒し排煙窓)

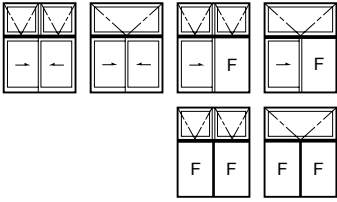

■仕様

開き角度	45°、60°、90°
ステイダンバー	許容窓質量(重量) 20kg/2本
キャッチ	連動数は、チェーン把手1本につき4個以内。

■ご注意

●FNS-70・FNS-70EATの無目は共通です。

■製作制限

オペレーター製作範囲
S-5<2400Pa>・S-6<2800Pa>

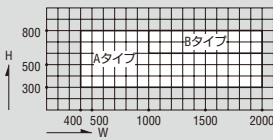

ガラス厚さによる障子重量制限に注意

■無目耐風圧強度

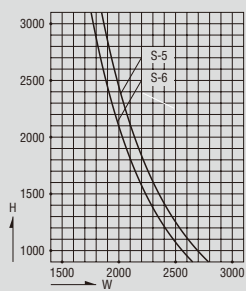

引違い窓(FNS-70)

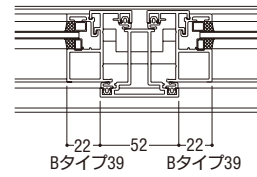
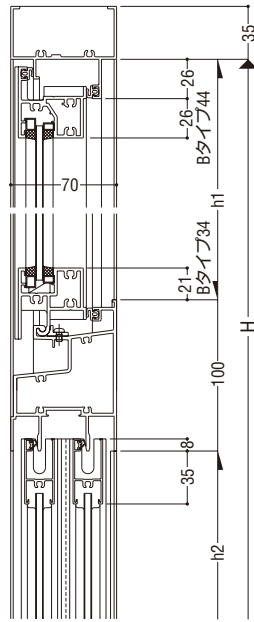

Aタイプ

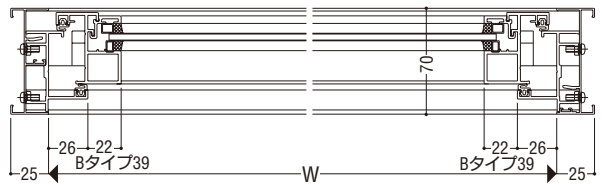

引違い窓(FNS-70AT)

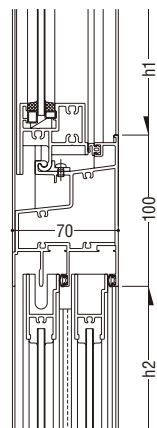

外動片引き窓(FNS-70)

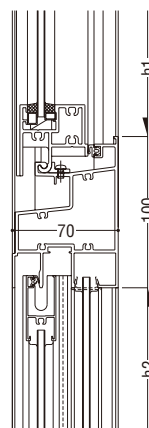

FIX窓(ガラス溝幅15mm)

※内押縁

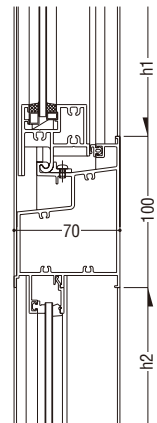

FIX窓(ガラス溝幅15mm)

※外押縁

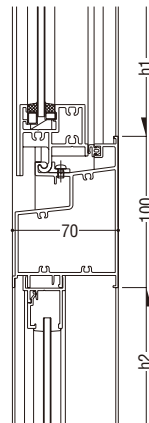

FIX窓(ガラス溝幅20mm)

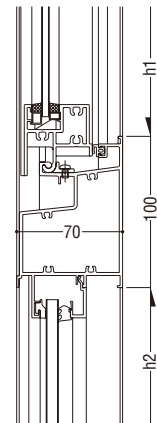

70mmスイング系サッシ「共通商品」

段窓無目 (外倒し排煙窓)

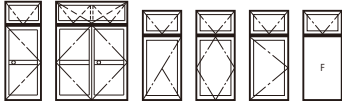

■ご注意

●無目下段の断面につきましては、P.185 をご参照願います

■無目耐風圧強度

(開き窓・たてすべり出し窓・FIX窓)

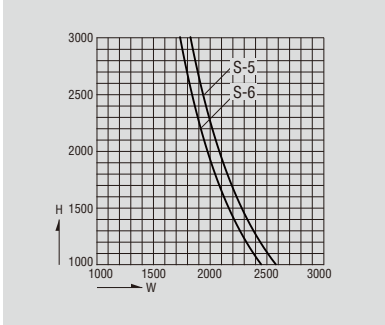

(たて軸回転窓)

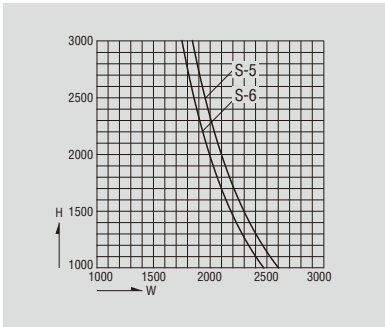

(開きドア)

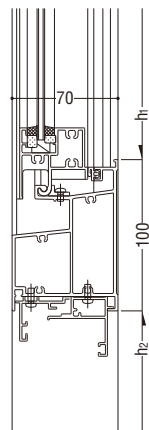
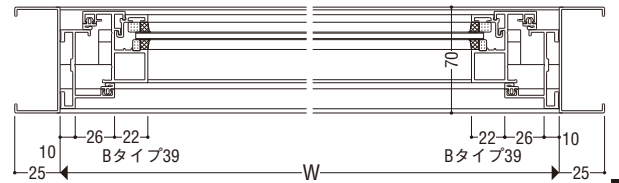
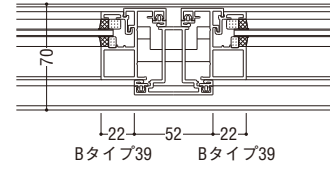
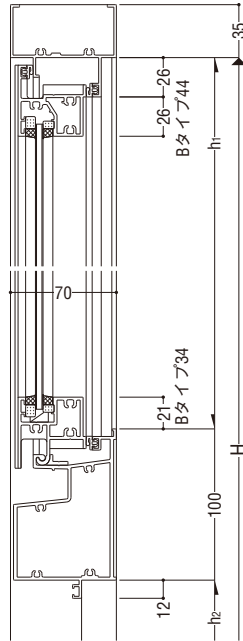
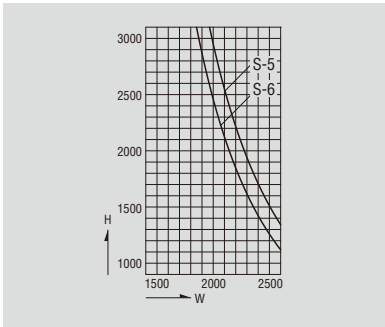

※開き窓
※たてすべり出し窓
※FIX窓

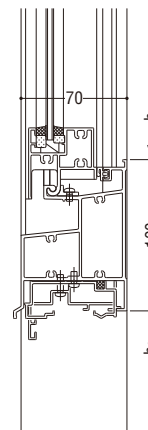

たて軸回転窓
FIX窓

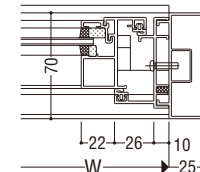
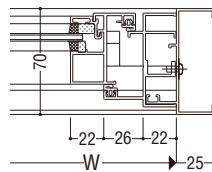

70mmスイング系サッシ「共通商品」

段窓無目 (外倒し排煙窓)

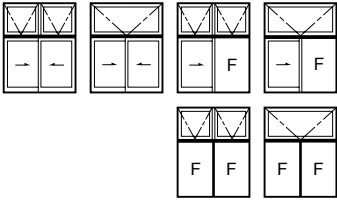

■仕様

開き角度	45°、60°、90°
ステイダンバー	許容窓質量 (重量) 20kg/2本
キャッチ	連動数は、チェーン把手 1本につき4個以内。

■製作制限

ラッチ&ステイ製作範囲
S-5(2400Pa)・S-6(2800Pa)

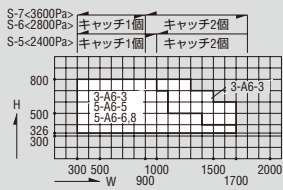

オペレーター製作範囲
S-5(2400Pa)・S-6(2800Pa)

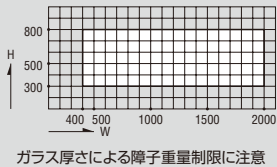

■無目耐風圧強度

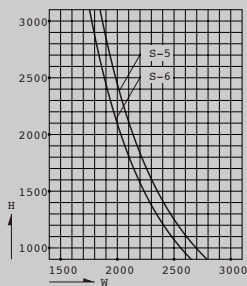

引違い窓

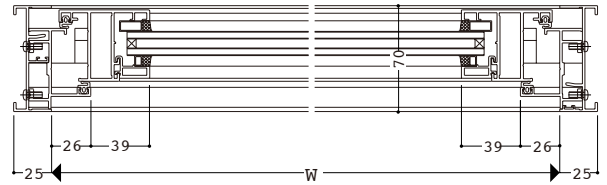
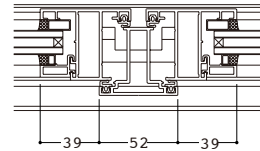
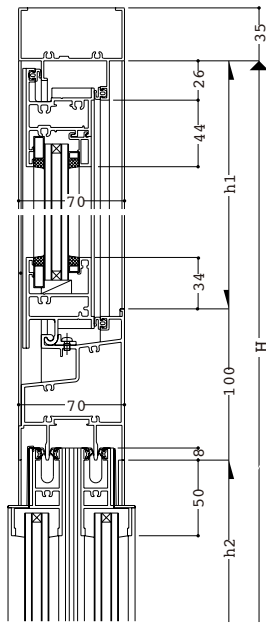

FIX窓 (ガラス溝幅28mm)

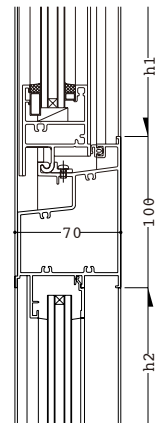

外動片引き窓

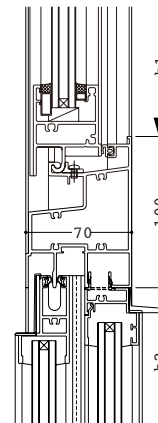

70mmスイング系サッシ「共通商品」

段窓無目 (突出し排煙窓)

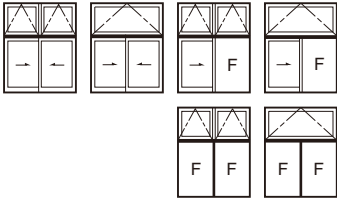

仕様

開き角度 45°

ご注意

● FNS-70・FNS-70EAT の無目は共通です。

製作制限

オペレーター製作範囲
S-5(2400Pa) S-6(2800Pa)

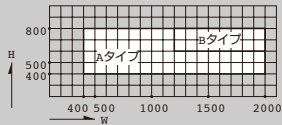

ガラス厚さによる障子重量制限に注意

無目耐風圧強度

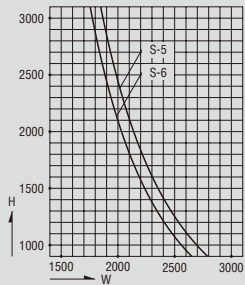

引違い窓(FNS-70)

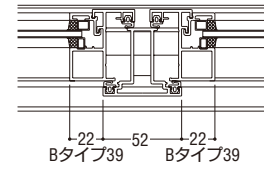
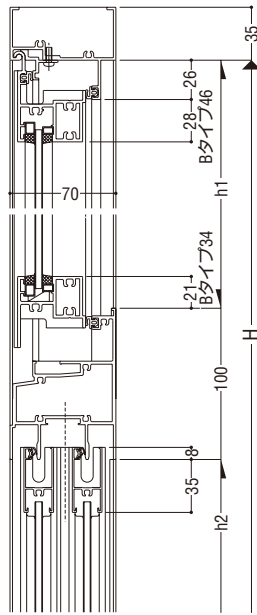

Aタイプ

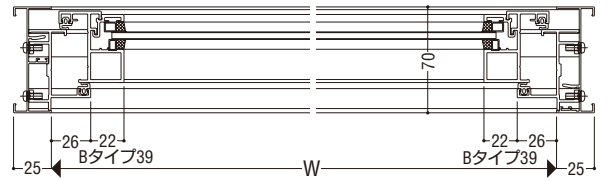

引違い窓(FNS-70AT)

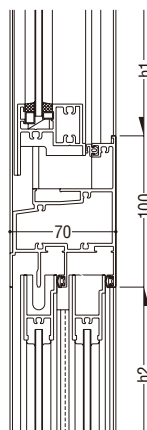

外動片引き窓(FNS-70)

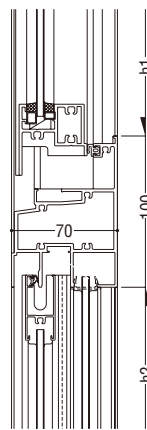

FIX窓(ガラス溝幅15mm)

※内押縁

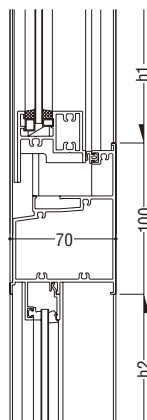

FIX窓(ガラス溝幅15mm)

※外押縁

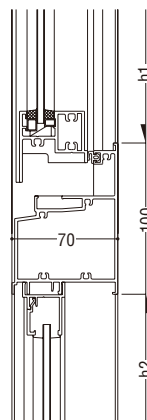

FIX窓(ガラス溝幅20mm)

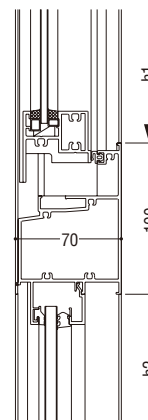

70mmスイング系サッシ「共通商品」

段窓無目(突出し排煙窓)

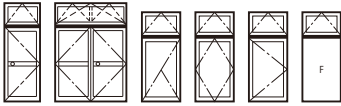

■ご注意

●無目下段の断面につきましては、P.185 をご参照願います

■無目耐風圧強度

(開き窓・たてすべり出し窓・FIX窓)

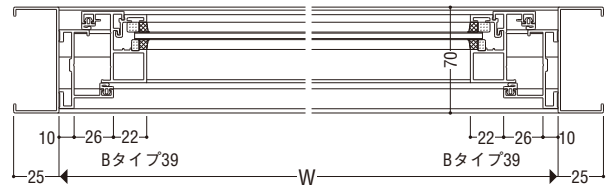
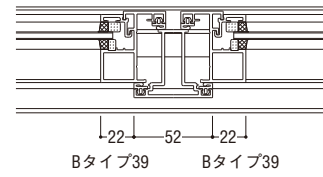
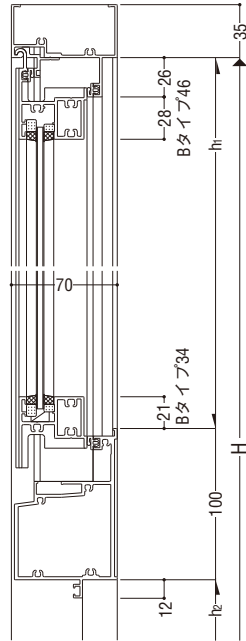
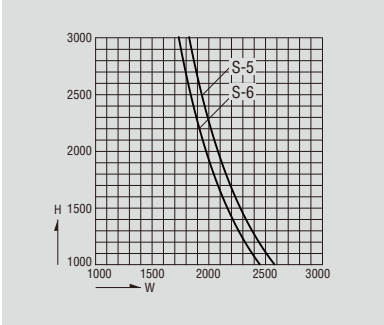

(たて軸回転窓)

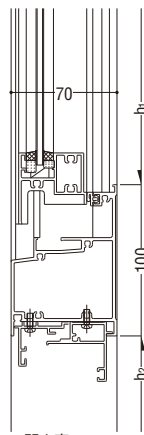
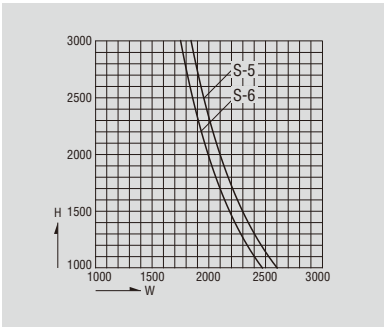

※開き窓
※たてすべり出し窓
※FIX窓

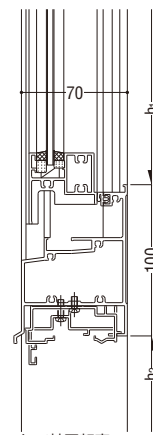

たて軸回転窓
FIX窓

(開きドア)

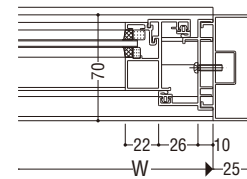
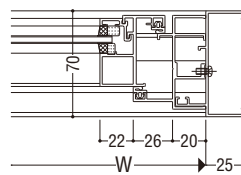
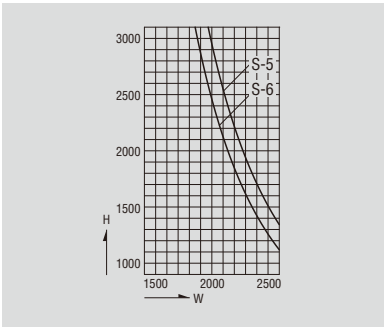

70mmスイング系サッシ「共通商品」

段窓無目 (突出し排煙窓)

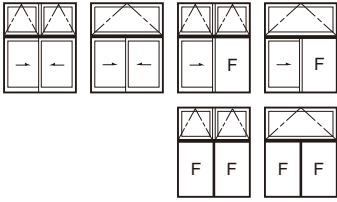

■仕様

開き角度 45°

■製作制限

オペレーター製作範囲
S-5(2400Pa) S-6(2800Pa)

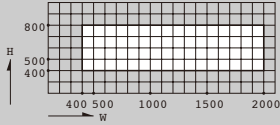

ガラス厚さによる障子重量制限に注意

■無目耐風圧強度

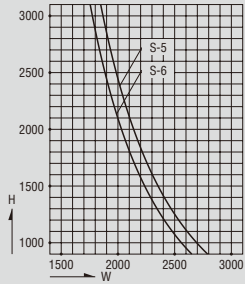

引違い窓

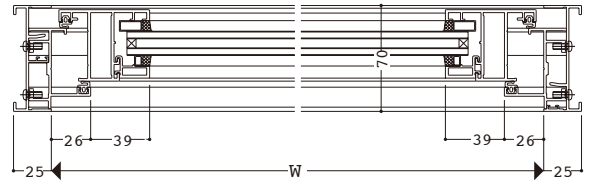
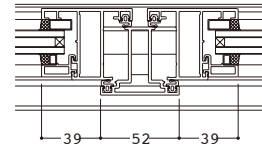
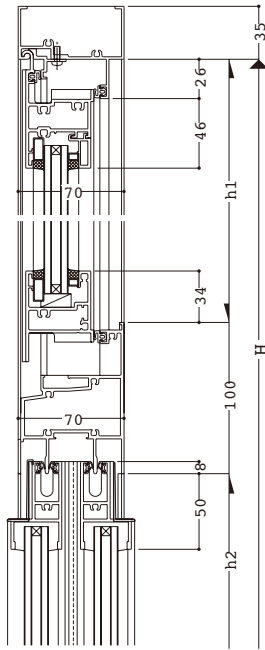

FIX窓 (ガラス溝幅28mm)

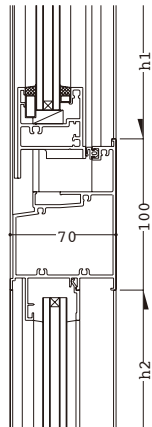

外動片引き窓

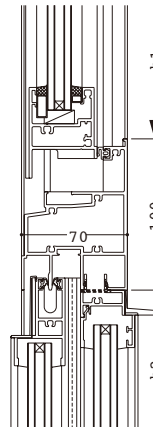

70mmスイング系サッシ「共通商品」

段窓無目 (インペイ式外倒し排煙窓)

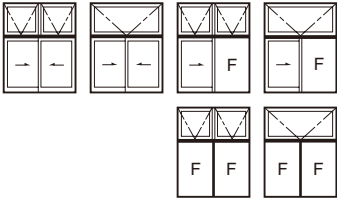

■仕様

開き角度 45°、60°、90°

■ご注意

- 開閉用オペレータ装置を枠と框間に納め、すっきりとした室内意匠が得られます。
- 火災時には、ボタンを押すと開放します。
- FNS-70・FNS-70EATの無目は共通です。

■製作制限

オペレーター製作範囲
S-5(2400Pa) S-6(2800Pa)

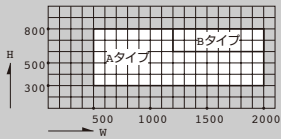

ガラス厚さによる障子重量制限に注意

引違い窓(FNS-70)

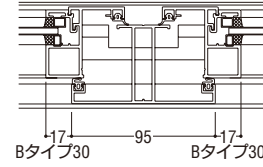
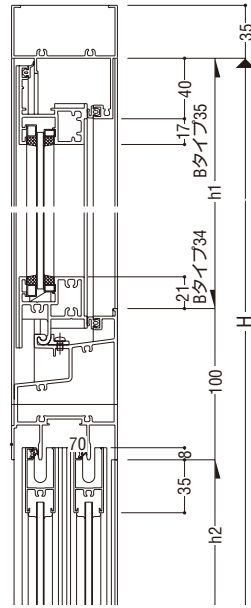

Aタイプ

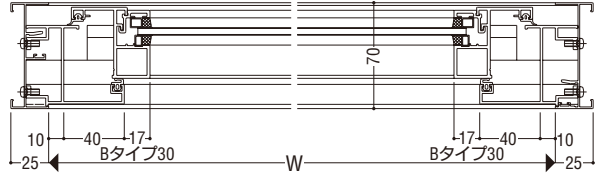

70mmスイング系サッシ「共通商品」

■無目耐風圧強度

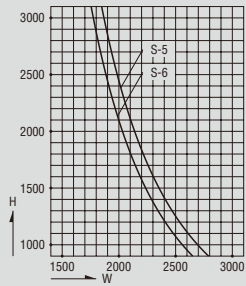

引違い窓(FNS-70AT)

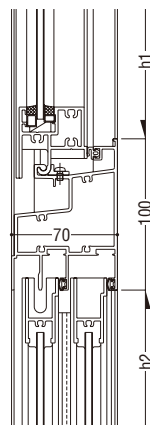

外動片引き窓(FNS-70)

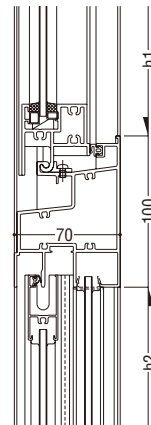

FIX窓(ガラス溝幅15mm)

※内押縁

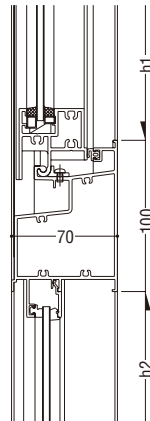

FIX窓(ガラス溝幅15mm)

※外押縁

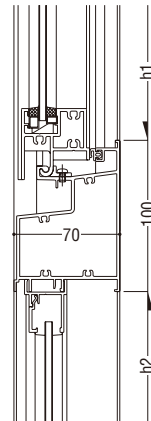

FIX窓(ガラス溝幅20mm)

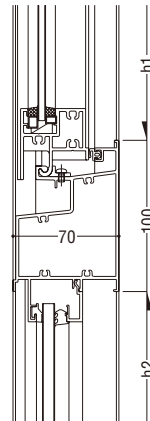

段窓無目 (インペイ式外倒し排煙窓)

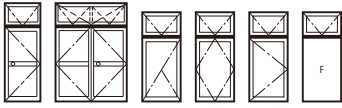

■ご注意

●無目下段の断面につきましては、P.185 をご参照願います

■無目耐風圧強度

(開き窓・たてすべり出し窓・FIX窓)

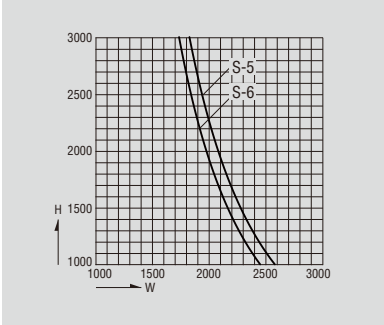

(たて軸回転窓)

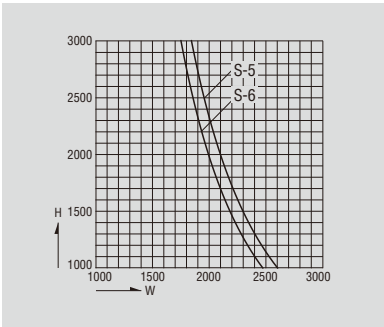

(開きドア)

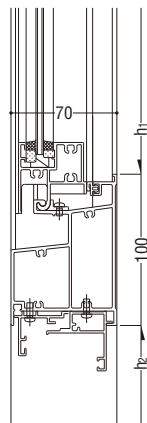
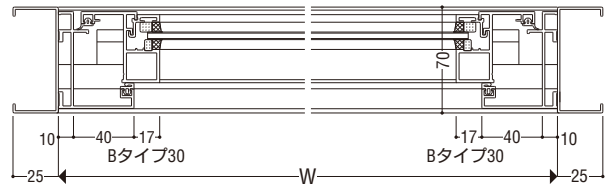
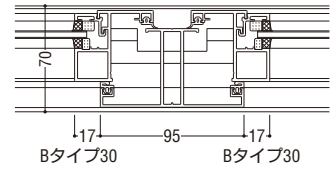
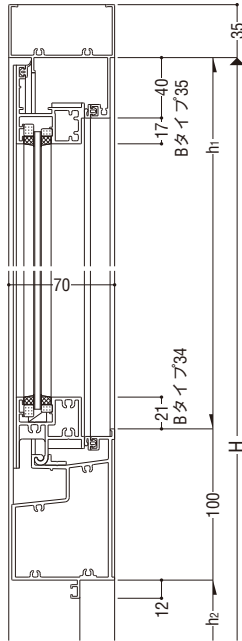
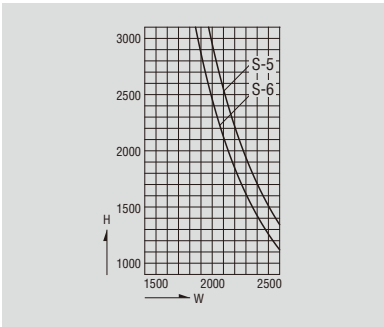

※開き窓
※たてすべり出し窓
※FIX窓

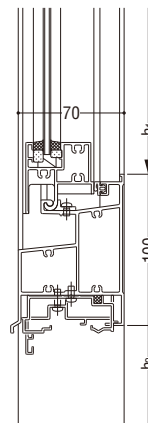
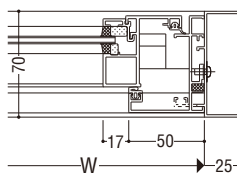

たて軸回転窓
FIX窓

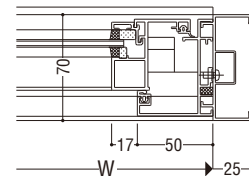

70mmスイング系サッシ「共通商品」

段窓無目 (インペイ式外倒し排煙窓)

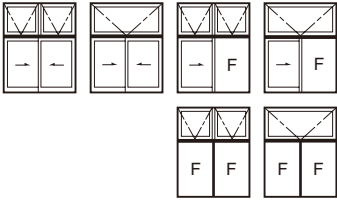

■仕様

開き角度	45°、60°、90°
------	-------------

■ご注意

- 開閉用オペレータ装置を枠と框間に納め、すっきりとした室内意匠が得られます。
- 火災時には、ボタンを押すと開放します。

■製作制限

オペレーター製作範囲
S-5(2400Pa) S-6(2800Pa)

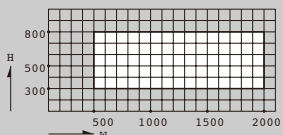

ガラス厚さによる障子重量制限に注意

引違い窓

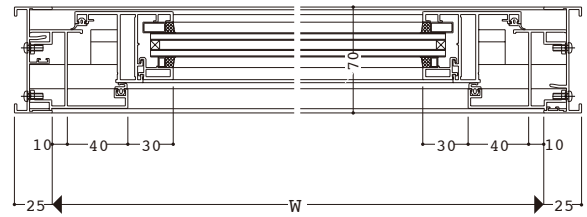
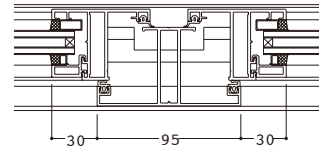
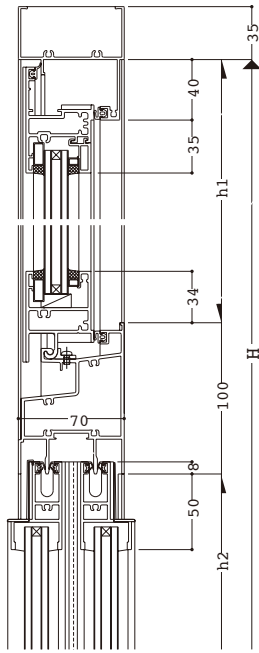

70mmスイング系サッシ「共通商品」

■無目耐風圧強度

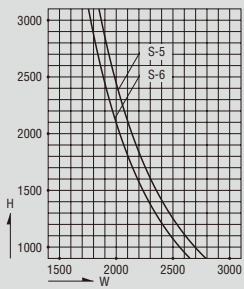

FIX窓 (ガラス溝幅28mm)

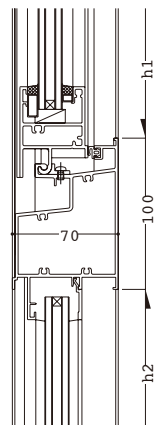

外動片引き窓

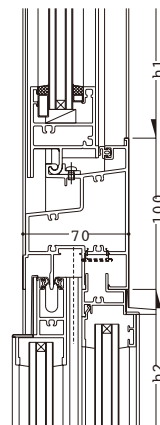

段窓無目 (インペイ式突出し排煙窓)

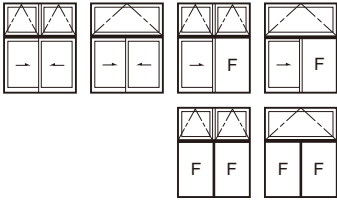

■仕様

開き角度	45°、60°
------	---------

■ご注意

- 開閉用オペレータ装置を枠と框間に納め、すっきりとした室内意匠が得られます。
- 火災時には、ボタンを押すと開放します。
- FNS-70・FNS-70EATの無目は共通です。

■製作制限

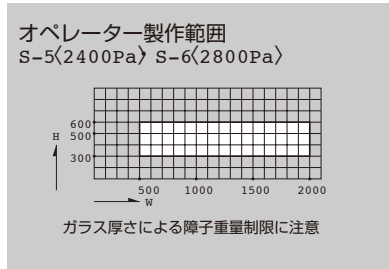

■無目耐風圧強度

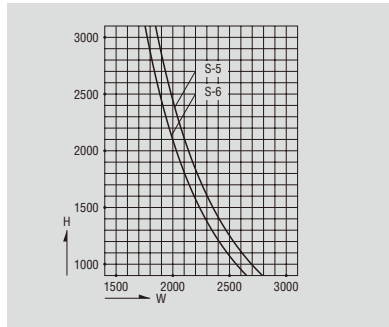

引違い窓(FNS-70)

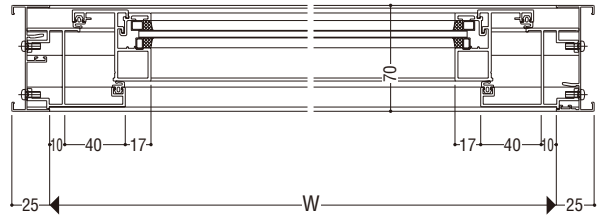
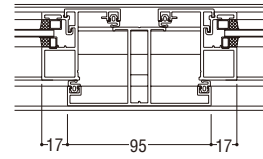
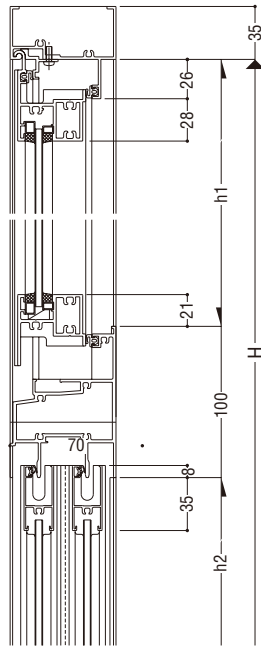

引違い窓(FNS-70AT)

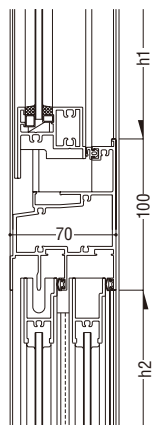

外動片引き窓(FNS-70)

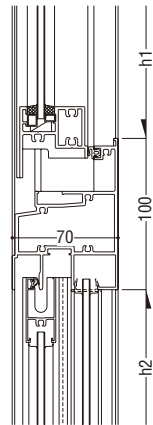

FIX窓(ガラス溝幅15mm)
※内押縁

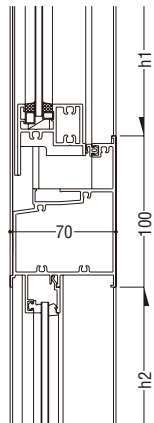

FIX窓(ガラス溝幅15mm)
※外押縁

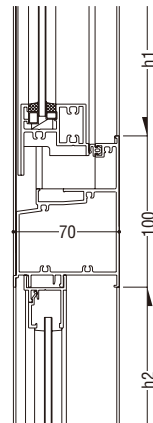

FIX窓(ガラス溝幅20mm)

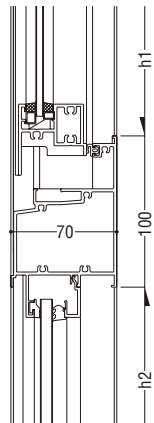

70mmスイング系サッシ「共通商品」

段窓無目 (インペイ式突出し排煙窓)

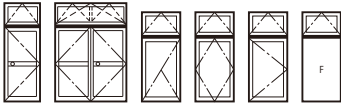

■ご注意

●無目下段の断面につきましては、P.185 をご参照願います

■無目耐風圧強度

(開き窓・たてすべり出し窓・FIX窓)

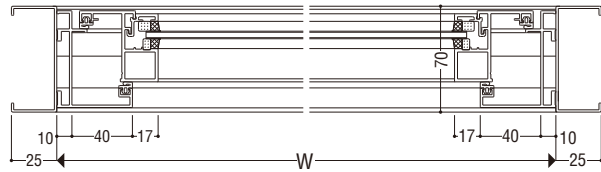
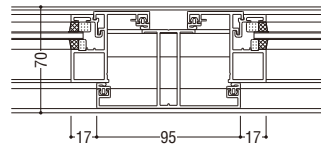
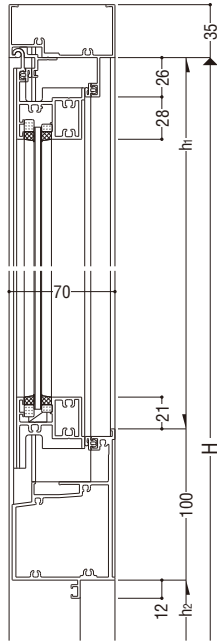
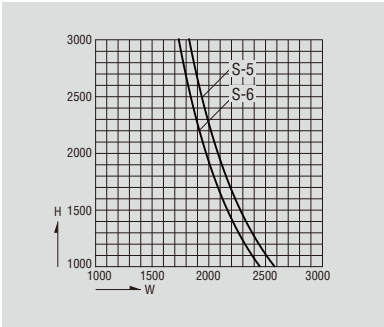

(たて軸回転窓)

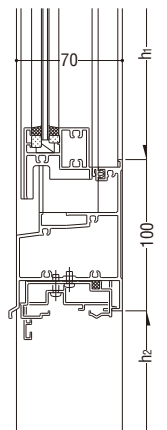
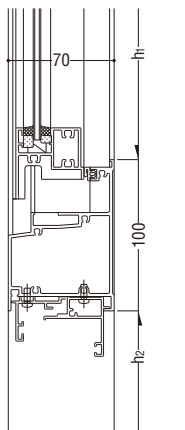
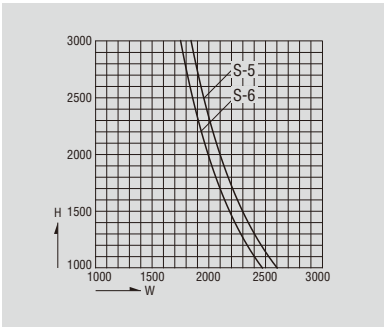

※開き窓
※たてすべり出し窓
※FIX窓

たて軸回転窓
FIX窓

(開きドア)

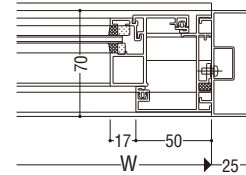
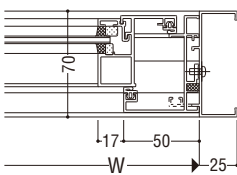
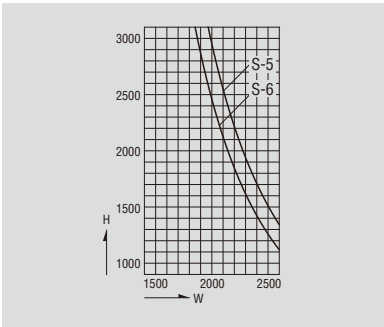

70mmスイング系サッシ「共通商品」

網戸

仕様

網 合成樹脂製 18 メッシュ、黒色

外開き窓・たてすべり出し窓・すべり出し窓用

製作制限

片外開き窓・片たてすべり出し窓用

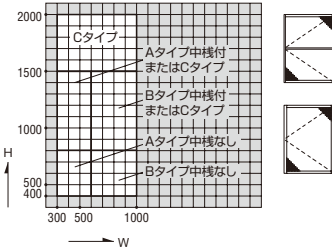

両外開き窓・両たてすべり出し窓用

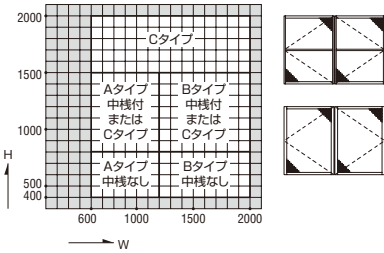

すべり出し窓用

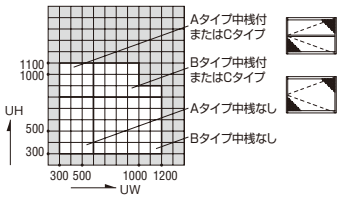

Aタイプ

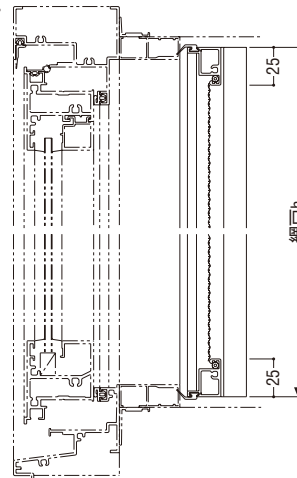

B・Cタイプ

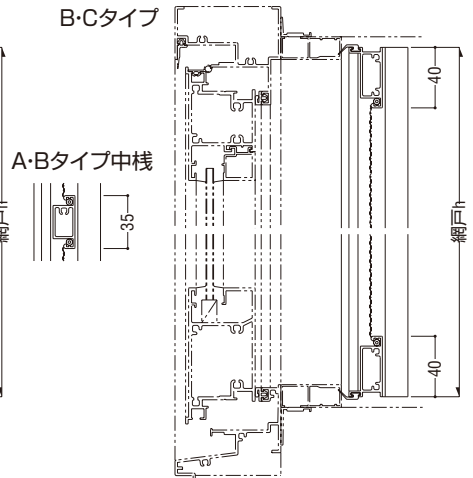

A・Bタイプ中棧



A・Bタイプ

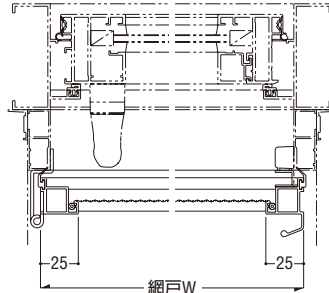

Cタイプ

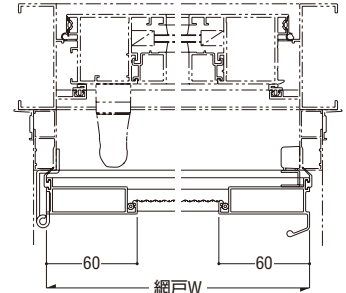

両開きタイプ

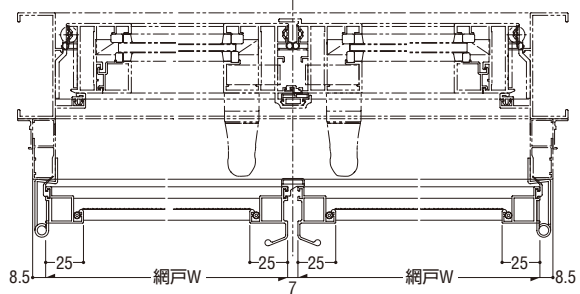

70mmスイング系サッシ「共通商品」

網戸

仕様

網	合成樹脂製 18メッシュ、黒色
---	-----------------

製作制限

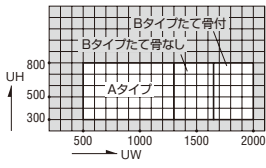

インペイ式外倒し排煙窓・インペイ式突出し排煙窓用

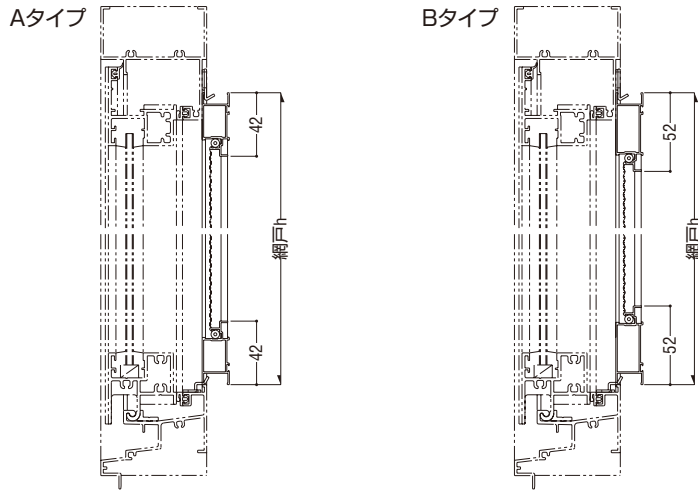

Bタイプたて骨



A・Bタイプ

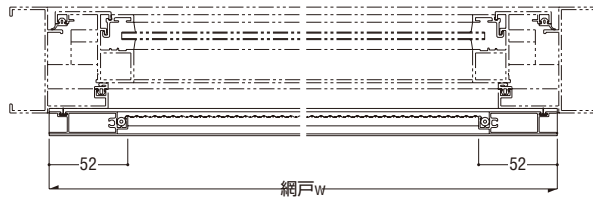

内倒し窓・内倒し排煙窓・インペイ式内倒し排煙窓用

製作制限

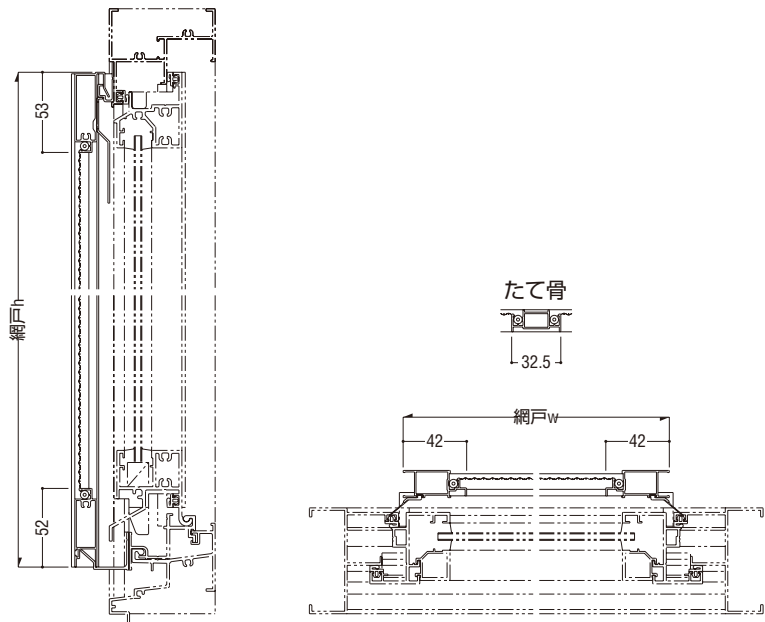
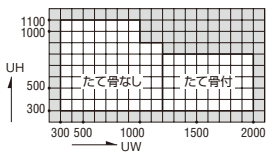

70mmスイング系サッシ「共通商品」