

70mmスライド系サッシ 一般タイプ

FNS-70	
引違い窓	22
カウンター窓・間仕切り戸	24
4枚建引違い窓	26
外動片引き窓	28
外動両袖片引き窓	30
外動引分け窓	32
内動片引き窓	34
内動両袖片引き窓	36
内動引分け窓	38
FNS-70 下枠フラットサッシ	
引違い戸	40
4枚引違い戸	42
FNS-70	
がらり(固定がらり／取り外し式がらり／ 50%開口がらり)	44
はめ込みがらり	46
ガラスルーバー窓	47
段窓無目(がらり)	48
網戸(固定がらり・取り外し式がらり)	49
網戸(ガラスルーバー窓)	50

70mmスライド系サッシ

一般タイプ

防音タイプ

断熱・防音タイプ

共通商品

70mmスイング系サッシ

防音タイプ

断熱・防音タイプ

共通商品

出窓

中低層用カーテンウォール

Comfort II

共通付属品

納まり参考図

引違い窓

70mmスライド系サッシ「一般タイプ」

ガラス溝幅 **14mm**

RC 枠

本図の障子はDタイプを示します。他の障子バリエーションについては、障子使用区分をご参照願います。

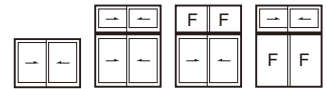

性能仕様

耐風圧性	S-4 (2000Pa)
	S-5 (2400Pa)
	S-6 (2800Pa)
気密性	A-3 (8 等級線)
水密性	W-5 (500Pa)
はずれ止め	上枠に標準装備 (脱落防止用)

枠バリエーション

	RC	ALC	面付け	SC
アングルなし	●	●	●	●
アングル付	●	●	—	—

関連ページ

標準クレセント	P. 7
網戸	P. 136
段窓無目	P. 124
連窓方立	P. 132
共通付属品 (換気小窓・框 / 皿板など)	P. 227
保護アタッチ	P. 232
納まり参考図	P. 233
標準装備外部品	P. 6

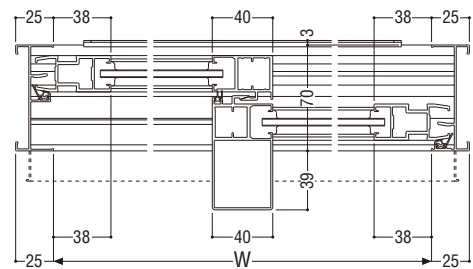
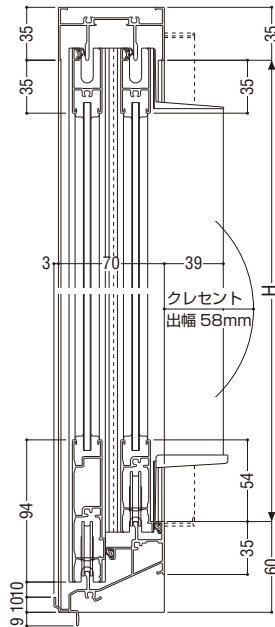

製作制限 ※ SC 枠の耐風圧性は S-5 (2400Pa) までです。

S-4 (2000Pa)

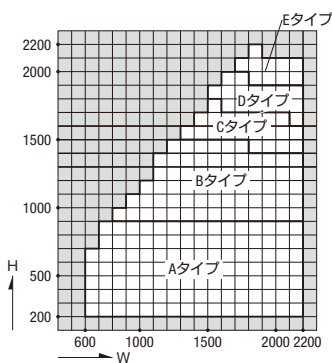

S-5 (2400Pa) SC 枠は斜線部除く

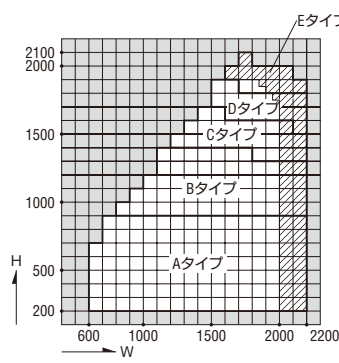

S-6 (2800Pa)

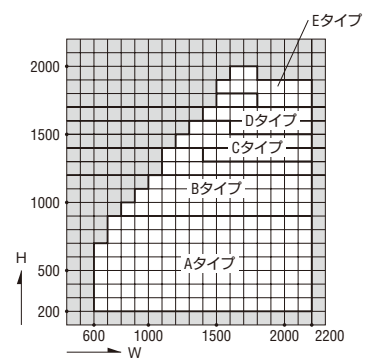

中棧なし

中棧付

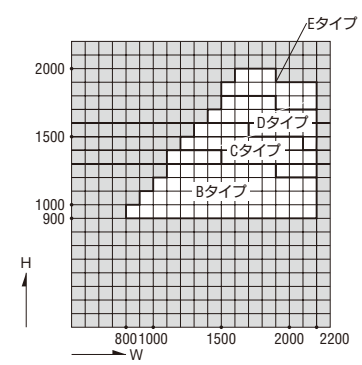
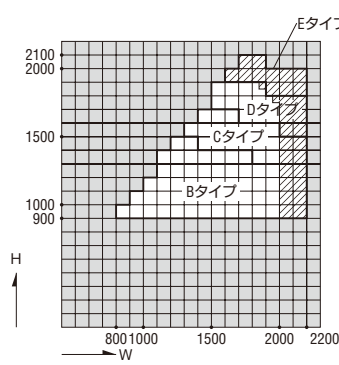
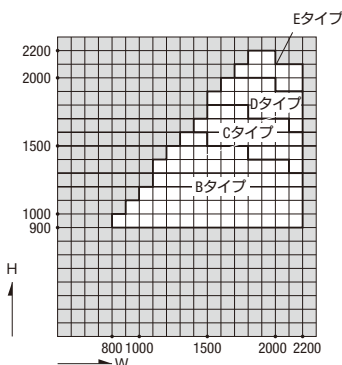

ALC 枠

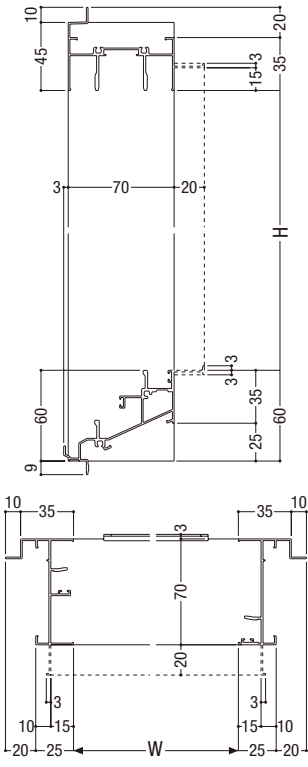

面付け枠

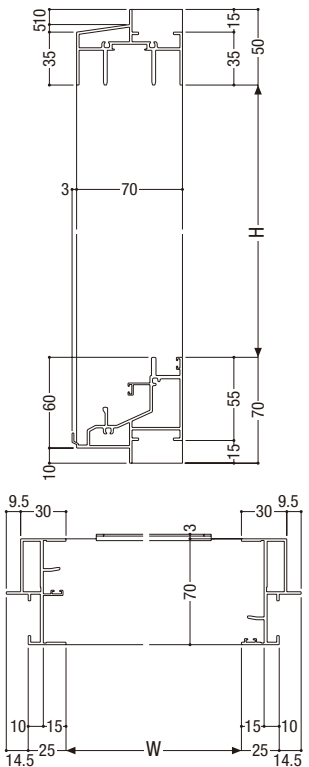

SC 枠 (半外付)

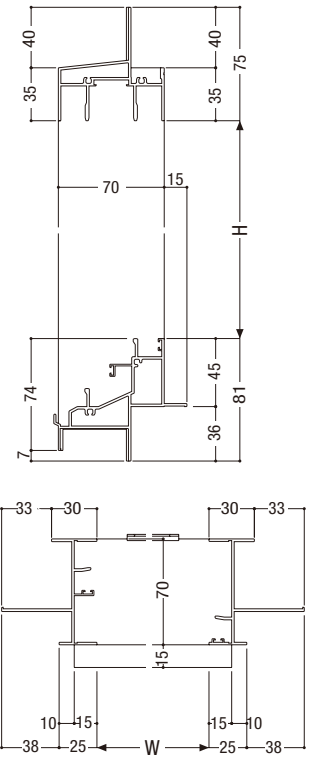

SC 枠 (全外付)

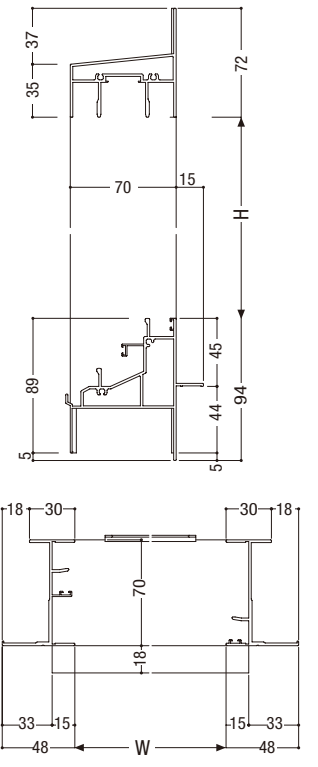

障子使用区分 ※上框は共通です。

	Aタイプ	Bタイプ	Cタイプ	Dタイプ	Eタイプ
召合せ部					
戸先框					
下框					
中棧	—				

カウンター窓・間仕切り戸



ガラス溝幅

14mm

RC 枠 (アングルなし)

■ 性能仕様

気密性

A-3 (8 等級線)

■ ご注意

●室内使用を目的とした窓ですので、直接風雨のかかる場所への使用は避けてください。

■ 枠バリエーション

	RC
アングルなし	●
アングル付	上枠・たて枠のみ

■ 関連ページ

標準クレセント	P. 7
共通付属品 (皿板・額縁など)	P. 227
標準装備外部品	キー付クレセント P. 7

本図の障子は C タイプを示します。他の障子バリエーションについては、障子使用区分をご参照願います。

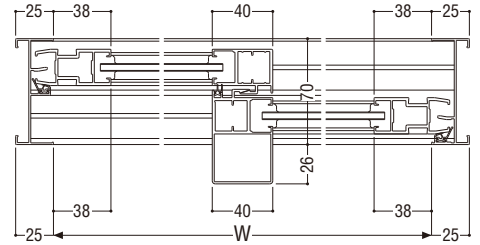
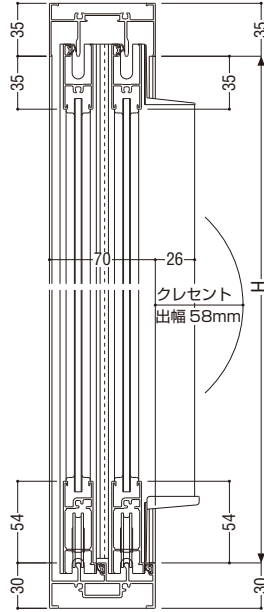

■ 製作制限

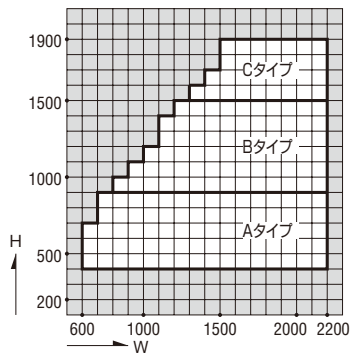

※最小H寸法は下枠の納まりにより異なります。お問い合わせ下さい。

70mm スライド系サッシ 「一般タイプ」

RC 枠 (アングル付)

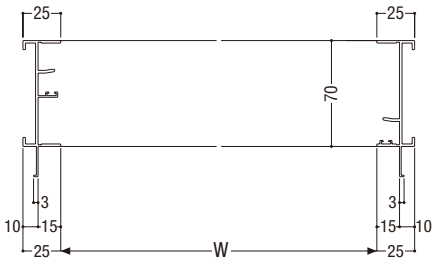
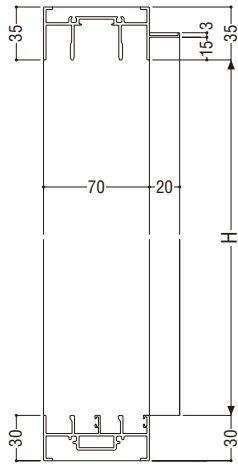

障子使用区分 ※上框は共通です。

S = 1/5

	Aタイプ	Bタイプ	Cタイプ
召合せ部			
戸先框			
下框			
中棧			

4枚建引違い窓

70mmスライド系サッシ「一般タイプ」

ガラス溝幅 **14mm**

RC 枠

本図の障子はDタイプを示します。他の障子バリエーションについては、障子使用区分をご参照願います。

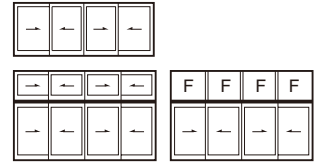

性能仕様

耐風圧性	S-5 (2400Pa)
	S-6 (2800Pa)
気密性	A-3 (8 等級線)
水密性	W-5 (500Pa)
はずれ止め	上枠に標準装備 (脱落防止用)

枠バリエーション

	RC	ALC	面付け
アングルなし	●	●	●
アングル付	●	●	—

関連ページ

標準クレセント	P. 7	
網戸	P. 136	
段窓無目	P. 125	
連窓方立	P. 132	
共通付属品 (皿板・額縁など)	P. 227	
保護アタッチ	P. 232	
納まり参考図	P. 233	
標準装備外部品	キー付クレセント	P. 7
	上枠はずれ止め	P. 6

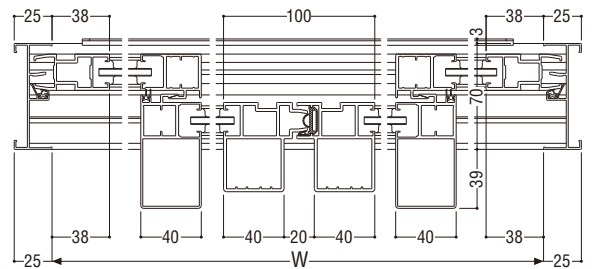
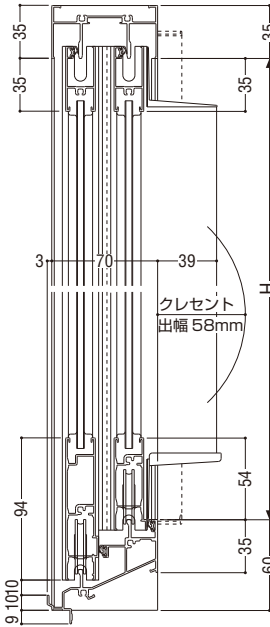

製作制限

S-5 (2400Pa)

S-6 (2800Pa)

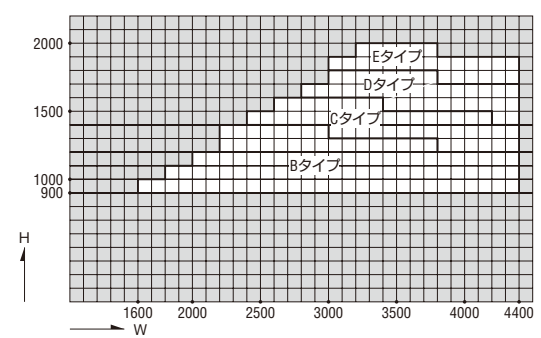
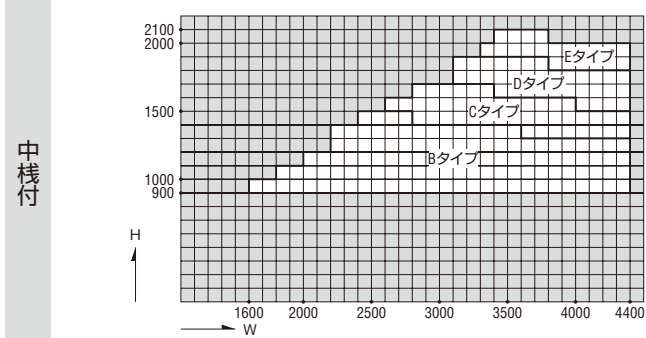
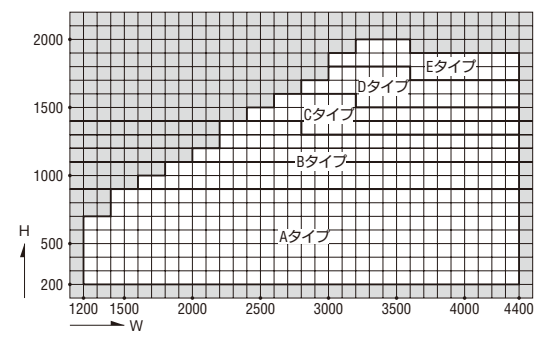
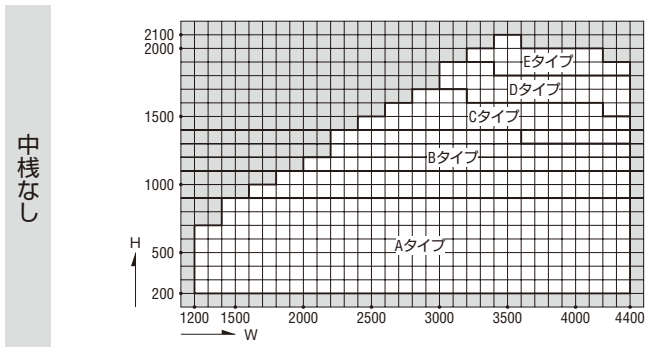

ALC 枠

面付け枠

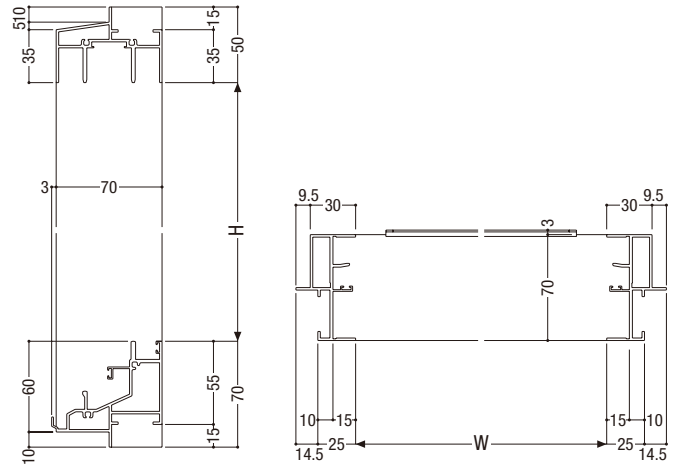
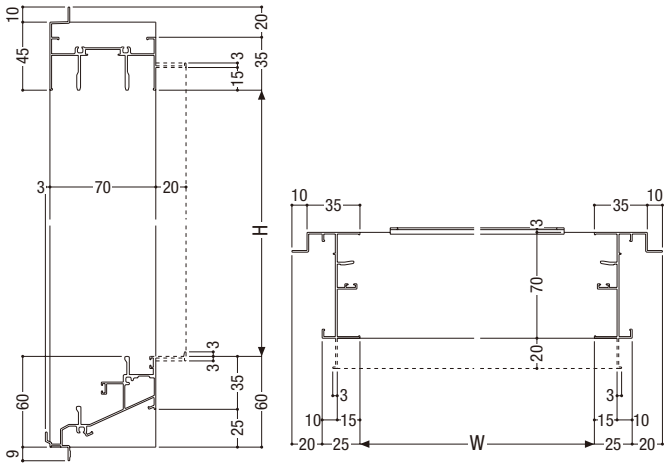

70mmスライド系サッシ「一般タイプ」

障子使用区分 ※上枠は共通です。

	Aタイプ	Bタイプ	Cタイプ	Dタイプ	Eタイプ
凸合せ部					
戸先枠					
突合せ部					
下枠					
中棧					

外動片引き窓

70mmスライド系サッシ「一般タイプ」

ガラス溝幅	障子部 14mm
	FIX部 15・20mm

RC 枠

本図の障子はD・WDタイプを示します。他の障子バリエーションについては、障子使用区分をご参照願います。

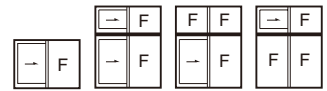

性能仕様

耐風圧性	S-5 <2400Pa>
	S-6 <2800Pa>
気密性	A-3 <8 等級線>
水密性	W-5 <500Pa>
はずれ止め	上枠に標準装備(脱落防止用)

●FIX には結露排水の逆流を防ぐ逆流防止機構を装備しています。

枠バリエーション

	RC	ALC	面付け
アングルなし	●	●	●
アングル付	●	●	—

関連ページ

標準クレセント	P. 7
網戸	P. 136
段窓無目	P. 125
連窓方立	P. 132
共通付属品(皿板・額縁など)	P. 227
保護アタッチ	P. 232
納まり参考図	P. 233
標準装備外部品	P. 6

Dタイプ(FIX部15mm)

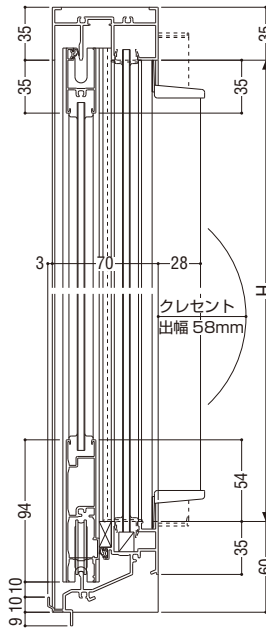

WDタイプ(FIX部20mm)

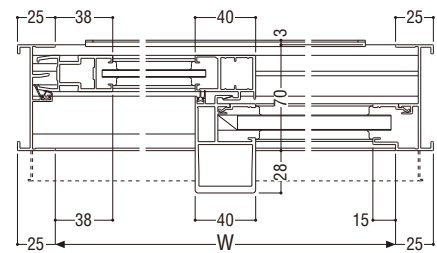
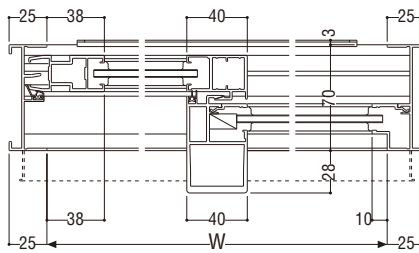
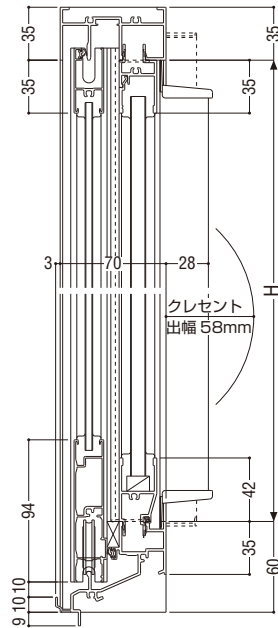

■製作制限 ※ WD・WEタイプはD・Eタイプの範囲でFIX部に厚板ガラスを使用する場合。

S-5 <2400Pa>

S-6 <2800Pa>

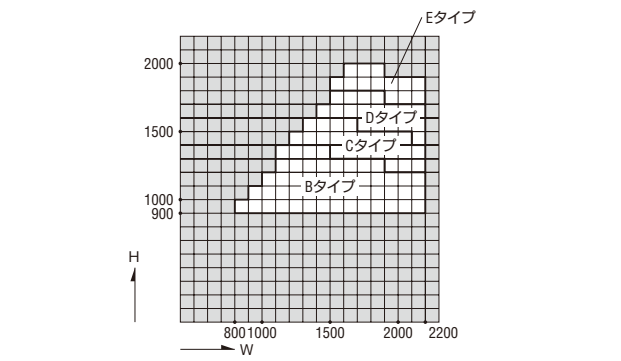
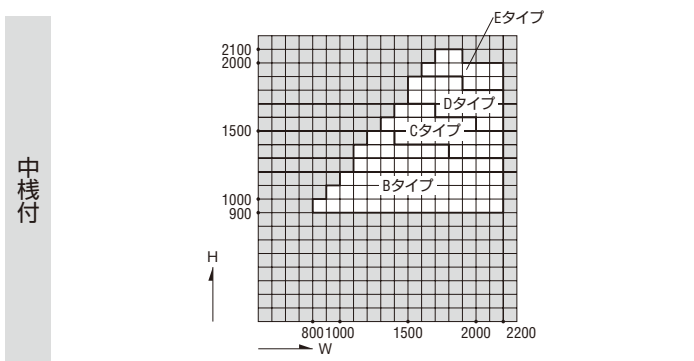
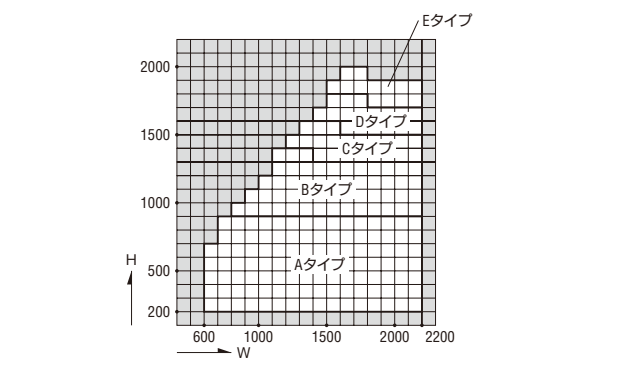
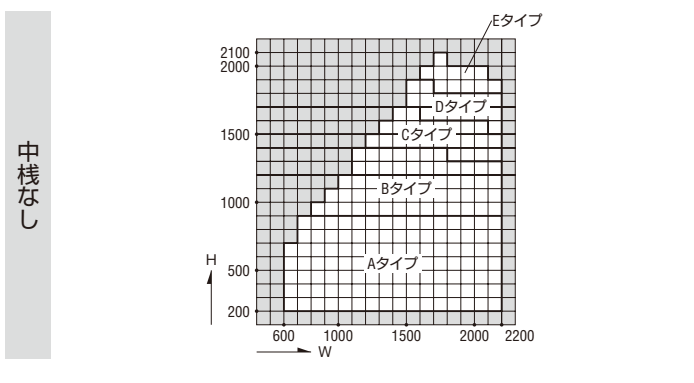

ALC 枠

面付け枠

70mm スライド系サッシ「一般タイプ」

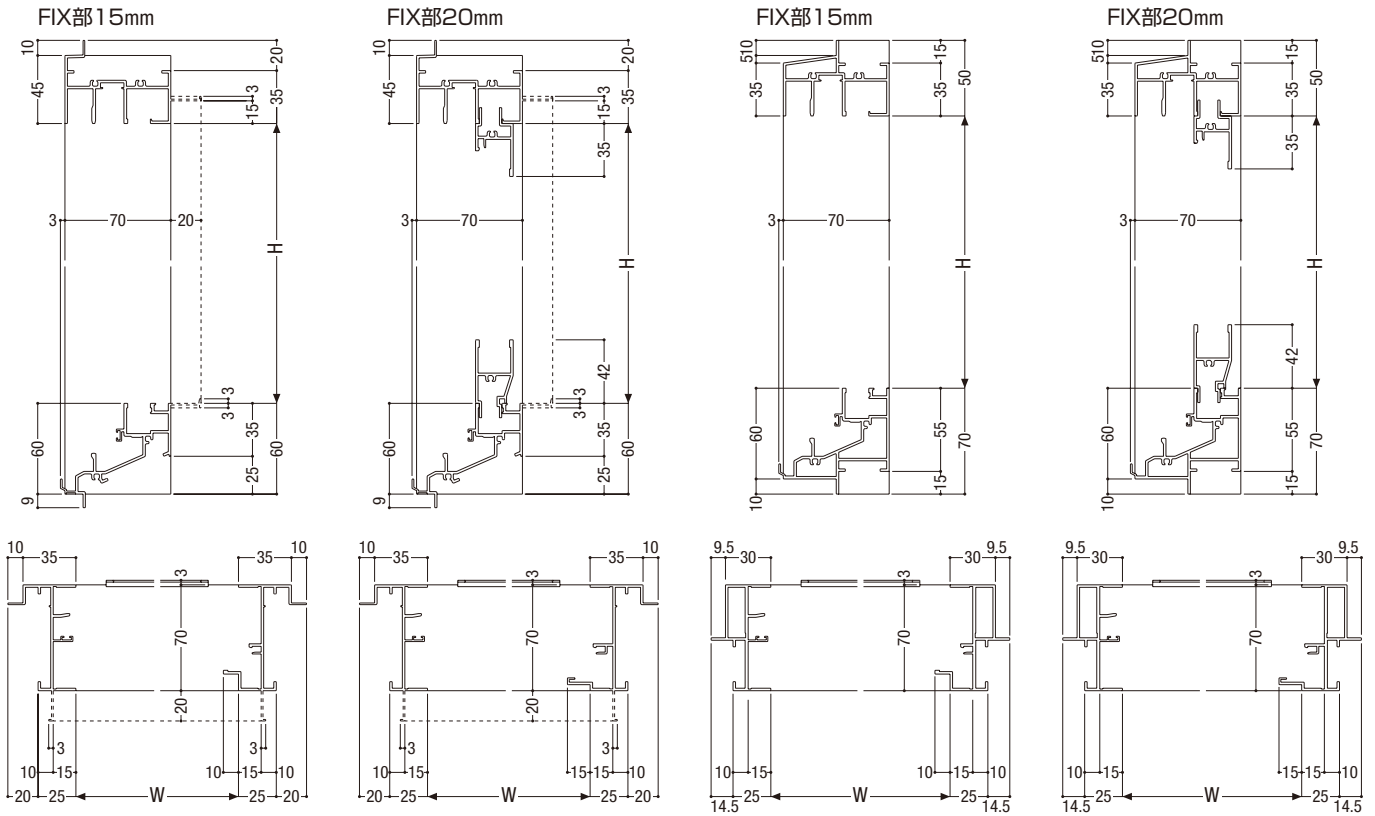

障子使用区分 ※上框は共通です。

	Aタイプ	Bタイプ	Cタイプ	Dタイプ	Eタイプ	WDタイプ	WEタイプ
召合せ部							
戸先框							
下框							
中棧	—						

外動両袖片引き窓

70mmスライド系サッシ「一般タイプ」

ガラス溝幅 **障子部 14mm**
FIX部 15・20mm

RC 枠

本図の障子はD・WDタイプを示します。他の障子バリエーションについては、障子使用区分をご参照願います。



性能仕様

耐風圧性	S-5 〈2400Pa〉 S-6 〈2800Pa〉
気密性	A-3 〈8等級線〉
水密性	W-5 〈500Pa〉
はずれ止め	上枠に標準装備(脱落防止用)

●FIX部には結露排水の逆流を防ぐ逆流防止機構を装備しています。

アングル枠バリエーション

	RC	ALC	面付け
アングルなし	●	●	●
アングル付	●	●	—

関連ページ

標準クレセント	P. 7	
網戸	P. 136	
連窓方立	P. 132	
共通付属品(皿板・額縁など)	P. 227	
納まり参考図	P. 233	
標準装備外部品	キー付クレセント	P. 7
	上枠はずれ止め	P. 6
	サブロック	

Dタイプ(FIX部15mm)

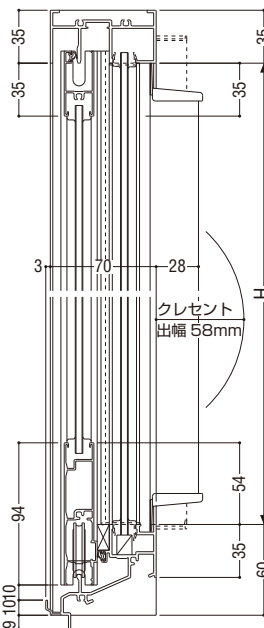

WDタイプ(FIX部20mm)

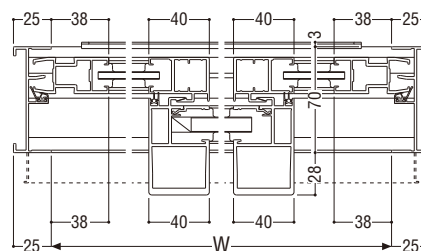
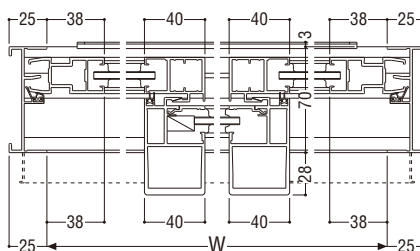
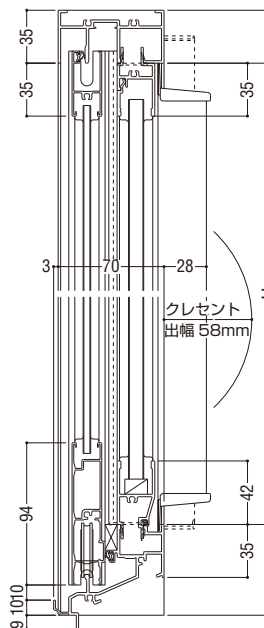

製作制限

※WD・WEタイプはD・Eタイプの範囲でFIX部に厚板ガラスを使用する場合。

S-5〈2400Pa〉

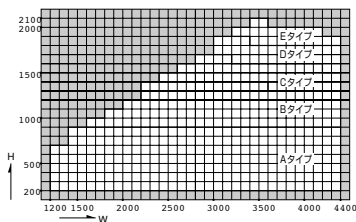

※中棧付の場合はB～Eタイプを使用。

S-6〈2800Pa〉

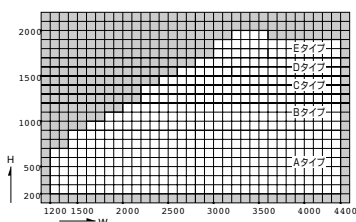

※中棧付の場合はB～Eタイプを使用。

中棧Ⓐ (使用ガラス6mm以下の場合)

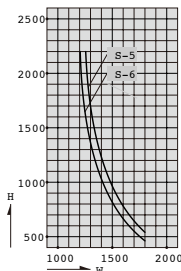

中棧Ⓑ (使用ガラス6mm以下の場合)

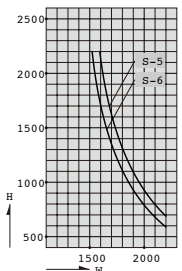

中棧Ⓒ (使用ガラス6mm以下の場合)

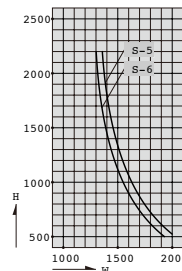

中棧Ⓓ (使用ガラス6mm以下の場合)

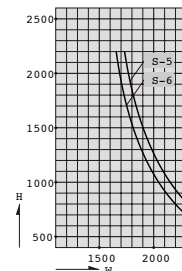

中棧Ⓐ (使用ガラス6mmを超える場合)

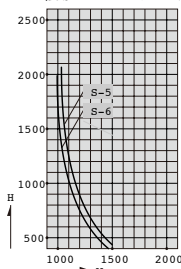

中棧Ⓑ (使用ガラス6mmを超える場合)

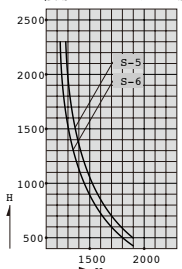

中棧Ⓒ (使用ガラス6mmを超える場合)

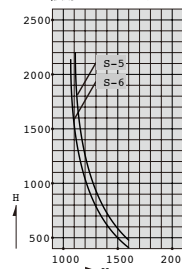

中棧Ⓓ (使用ガラス6mmを超える場合)

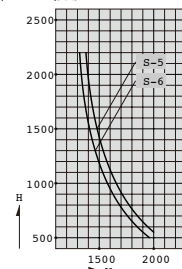



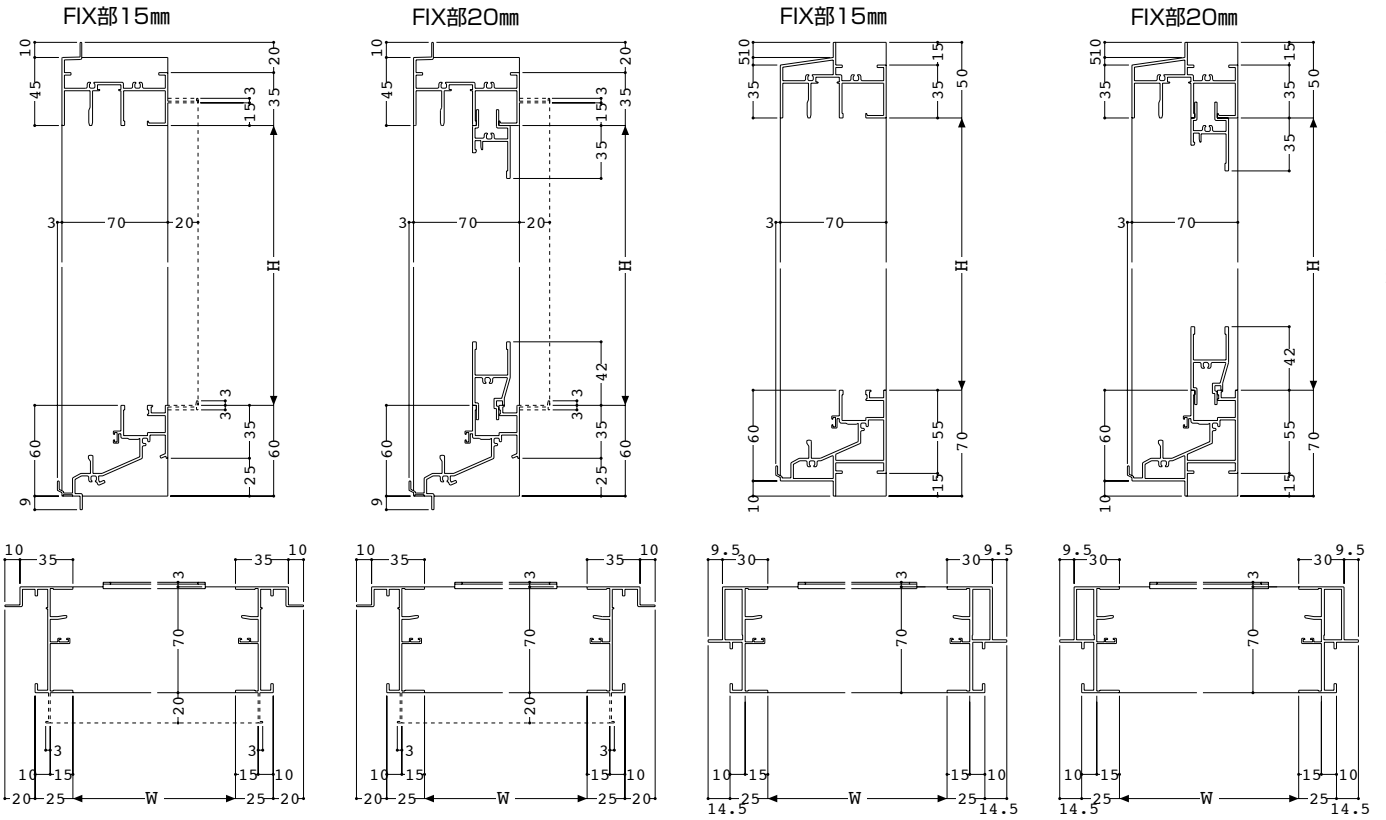

ALC 枠

面付け枠

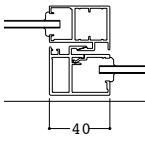
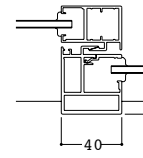
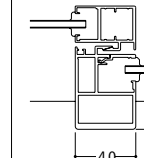
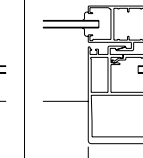
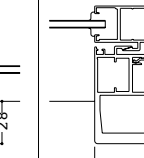
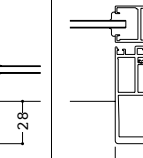
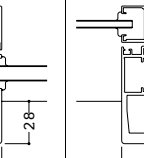

70mm スライド系サッシ「一般タイプ」

障子使用区分 ※上框は共通です。

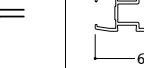
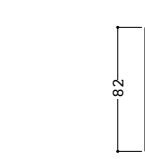
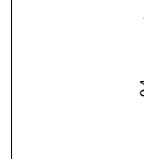
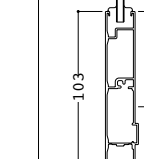
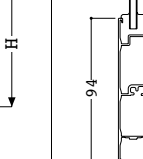
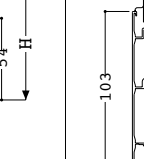
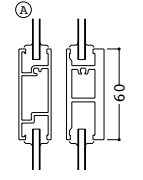
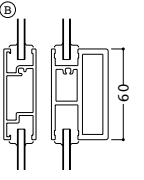
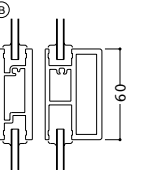
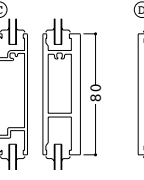
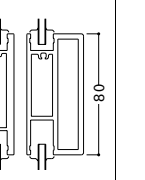
	Aタイプ	Bタイプ	Cタイプ	Dタイプ	Eタイプ	WDタイプ	WEタイプ
召合せ部	 40	 40 8.5	 40 18.5	 40 28	 50 28	 40 28	 50 28
戸先框	 40		 50		 65	 50	 65
下框	 82 42 H		 94 54 H		 103 63 H	 94 54 H	 103 63 H
中棧	—	 60	 60	 60	 80	 80	—

外動引分け窓

70mmスライド系サッシ「一般タイプ」

ガラス溝幅	障子部 14mm
	FIX部 15・20mm

RC 枠

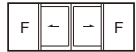

本図の障子はD・WDタイプを示します。他の障子バリエーションについては、障子使用区分をご参照願います。

性能仕様

耐風圧性	S-5 (2400Pa)
	S-6 (2800Pa)
気密性	A-3 (8等級線)
水密性	W-5 (500Pa)
はずれ止め	上枠に標準装備 (脱落防止用)

●FIX部には結露排水の逆流を防ぐ逆流防止機構を装備しています。

アングル枠バリエーション

	RC	ALC	面付け
アングルなし	●	●	●
アングル付	●	●	—

関連ページ

標準クレセント	P. 7	
連窓方立	P. 132	
共通付属品 (皿板・額縁など)	P. 227	
納まり参考図	P. 233	
標準装備外部品	キー付クレセント	P. 7
	上枠はずれ止め	P. 6

Dタイプ (FIX部15mm)

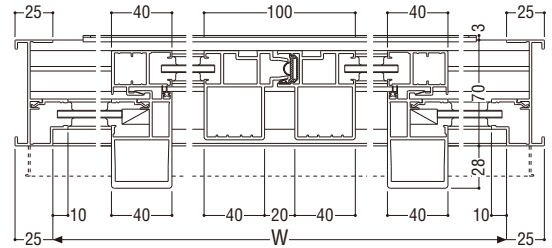
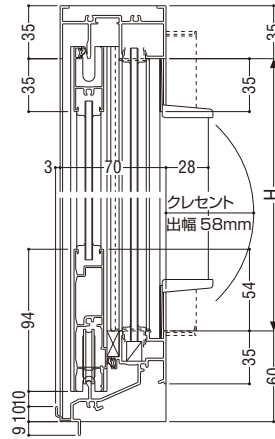

WDタイプ (FIX部20mm)

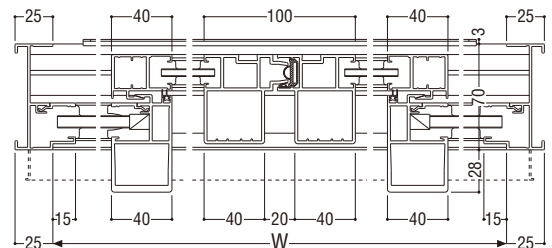
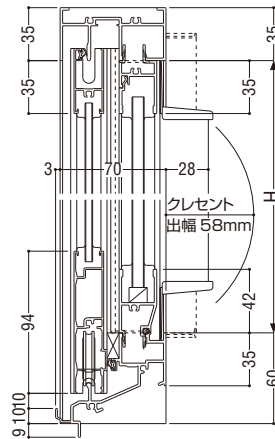

製作制限 ※WD・WEタイプはD・Eタイプの範囲でFIX部に厚板ガラスを使用する場合。

S-5 (2400Pa)

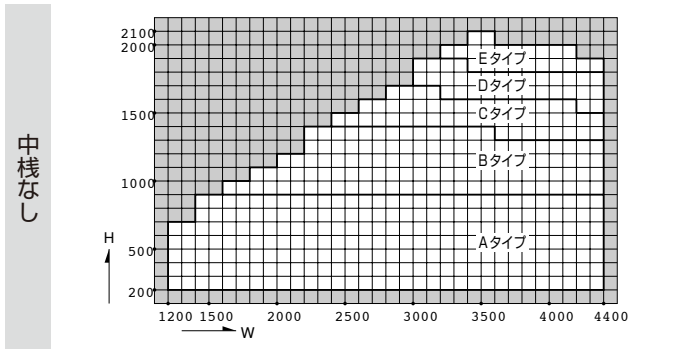

S-6 (2800Pa)

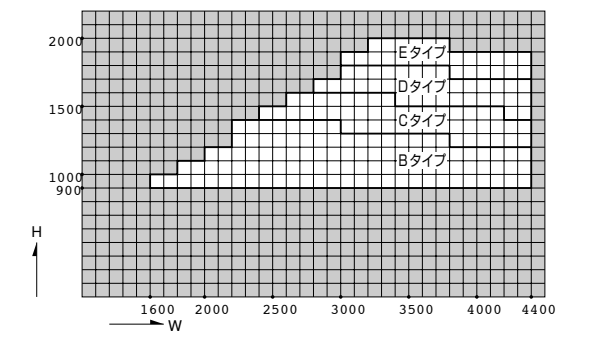
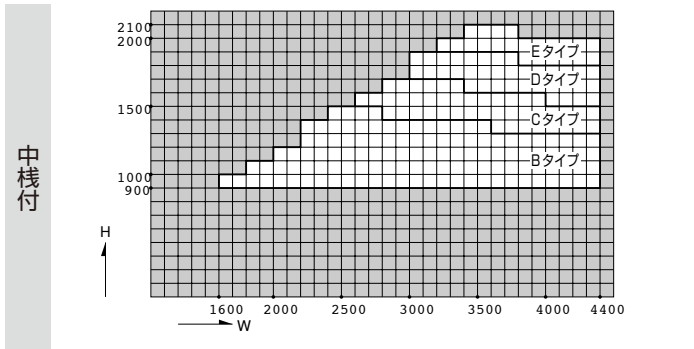
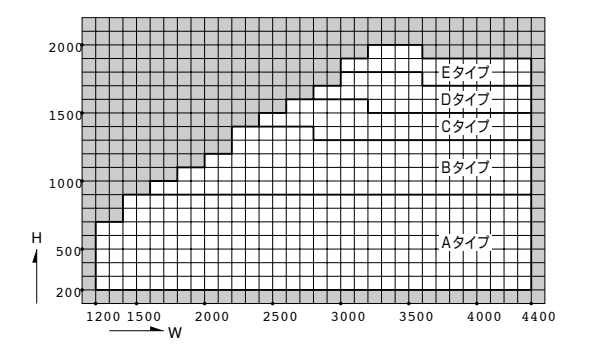

ALC 枠

面付け枠

70mm スライド系サッシ「一般タイプ」

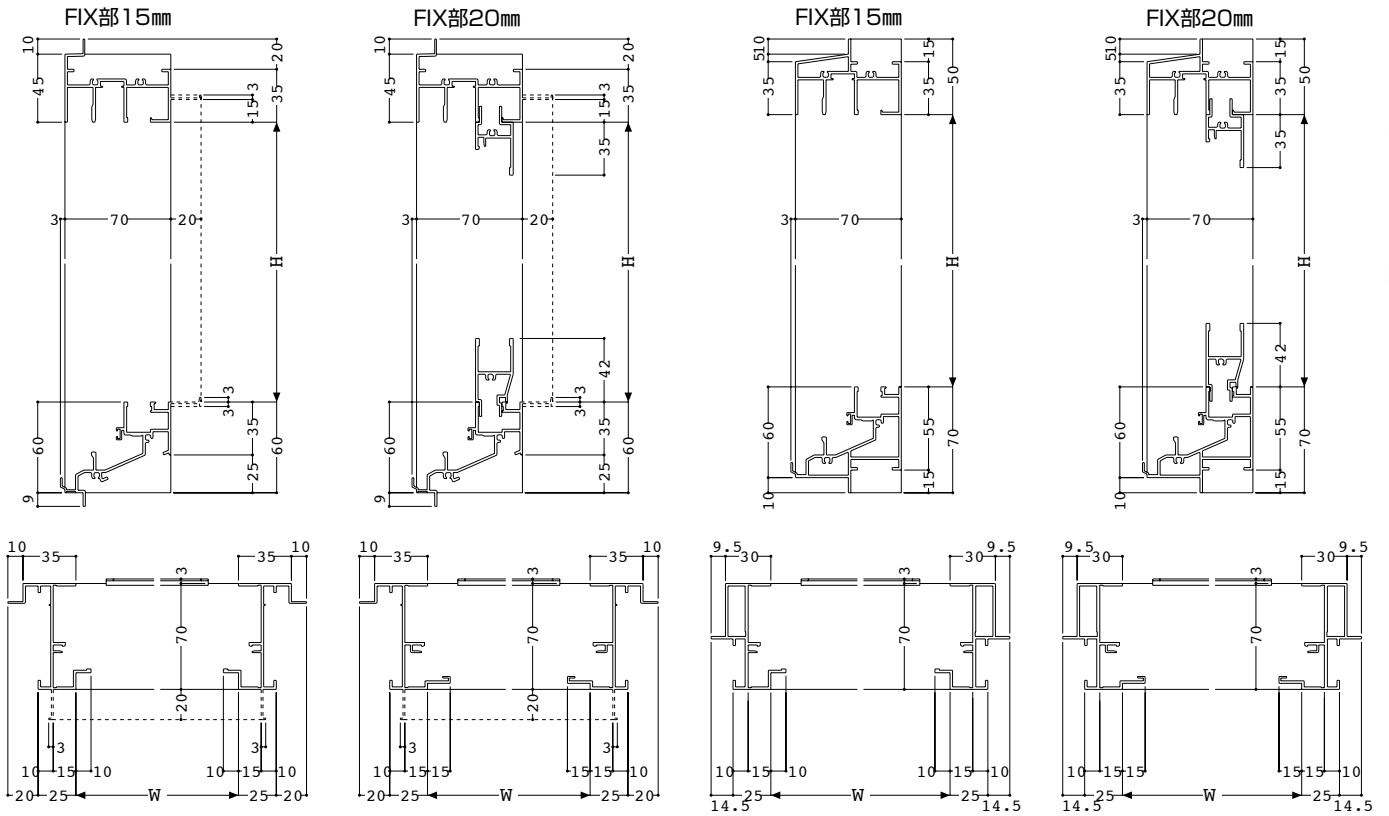

障子使用区分 ※上框は共通です。

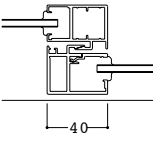
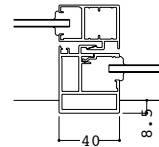
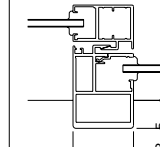
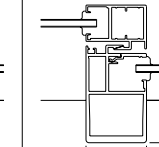
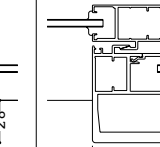
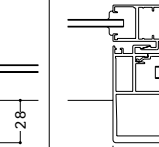
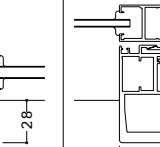
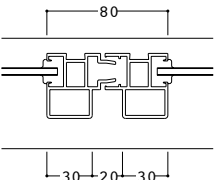
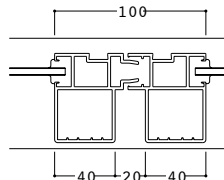
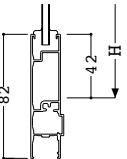
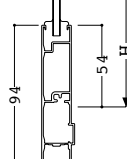
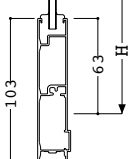
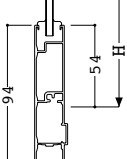
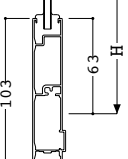
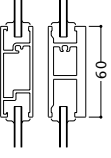
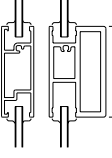
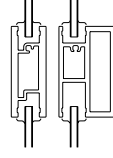
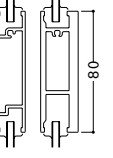
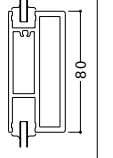
	Aタイプ	Bタイプ	Cタイプ	Dタイプ	Eタイプ	WDタイプ	WEタイプ
召合せ部	 40	 40 8.5	 40 18.5	 40 28	 50 28	 40 28	 50 28
突合せ部	 80 30 20 30			 100 40 20 40			
下框	 82 42 H	 94 54 H			 103 63 H	 94 54 H	 103 63 H
中棧	—	 60	 60	 60	 80	 80	—

内動片引き窓

70mmスライド系サッシ「一般タイプ」

ガラス溝幅	障子部 14mm
	FIX部 15・20mm

RC 枠

本図の障子はE・WEタイプを示します。他の障子バリエーションについては、障子使用区分をご参照願います。



性能仕様

耐風圧性	S-5 (2400Pa)
	S-6 (2800Pa)
気密性	A-3 (8等級線)
水密性	W-5 (500Pa)
はずれ止め	上枠に標準装備(脱落防止用)

●FIXには結露排水の逆流を防ぐ逆流防止機構を装備しています。

枠バリエーション

	RC	ALC	面付け
アングルなし	●	●	●
アングル付	●	●	—

関連ページ

標準クレセント	P. 7
網戸	P. 136
連窓方立	P. 132
共通付属品(皿板・額縁など)	P. 227
保護アタッチ	P. 232
納まり参考図	P. 233
標準装備外部品	P. 6

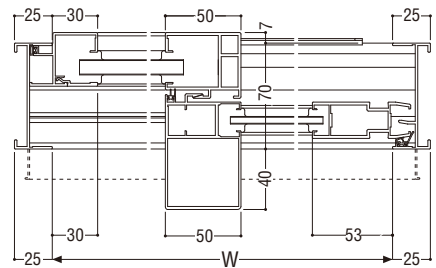
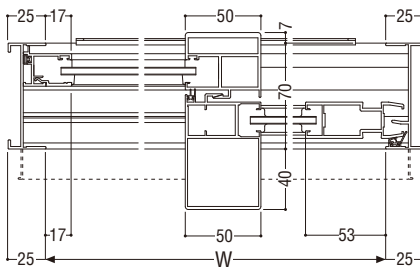
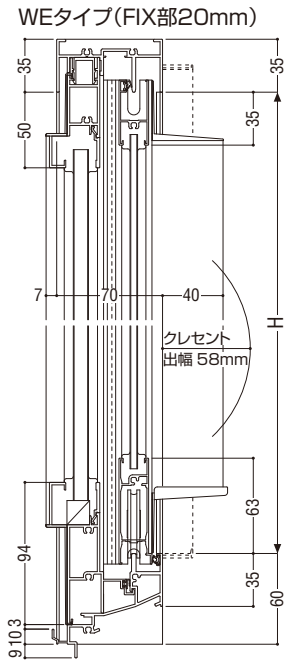
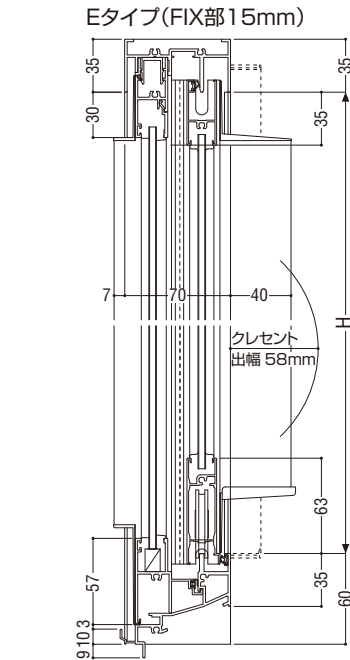

製作制限 ※WEタイプはEタイプの範囲でFIX部に厚板ガラスを使用する場合。

S-5 (2400Pa)

S-6 (2800Pa)

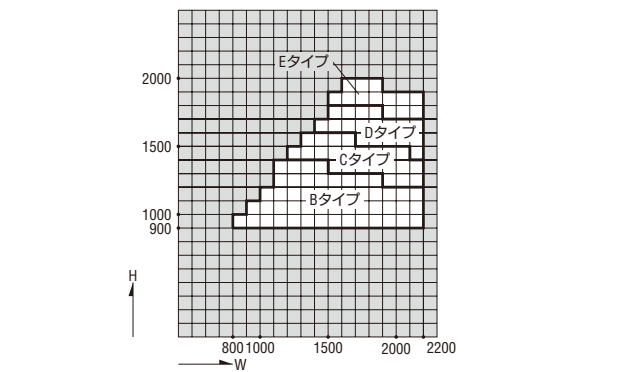
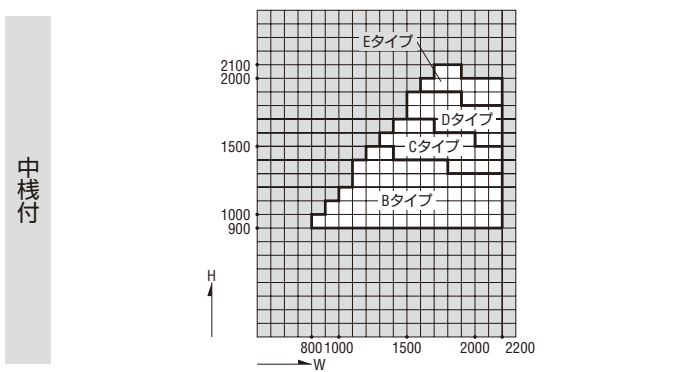
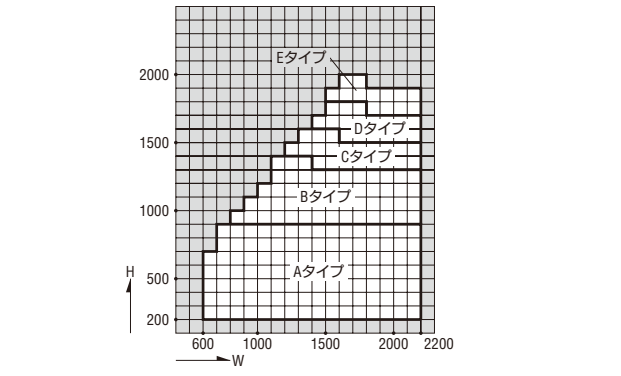
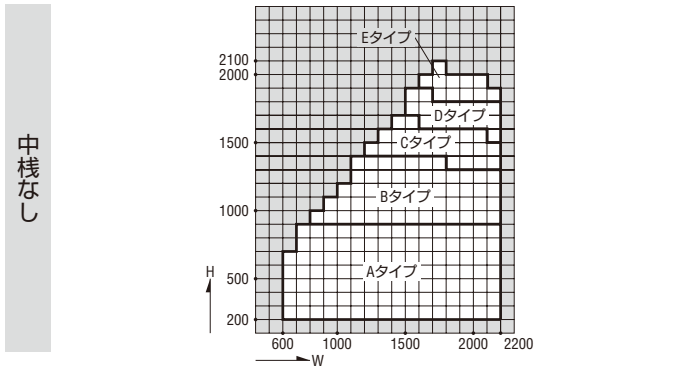

ALC 枠

面付け枠

70mm スライド系サッシ「一般タイプ」

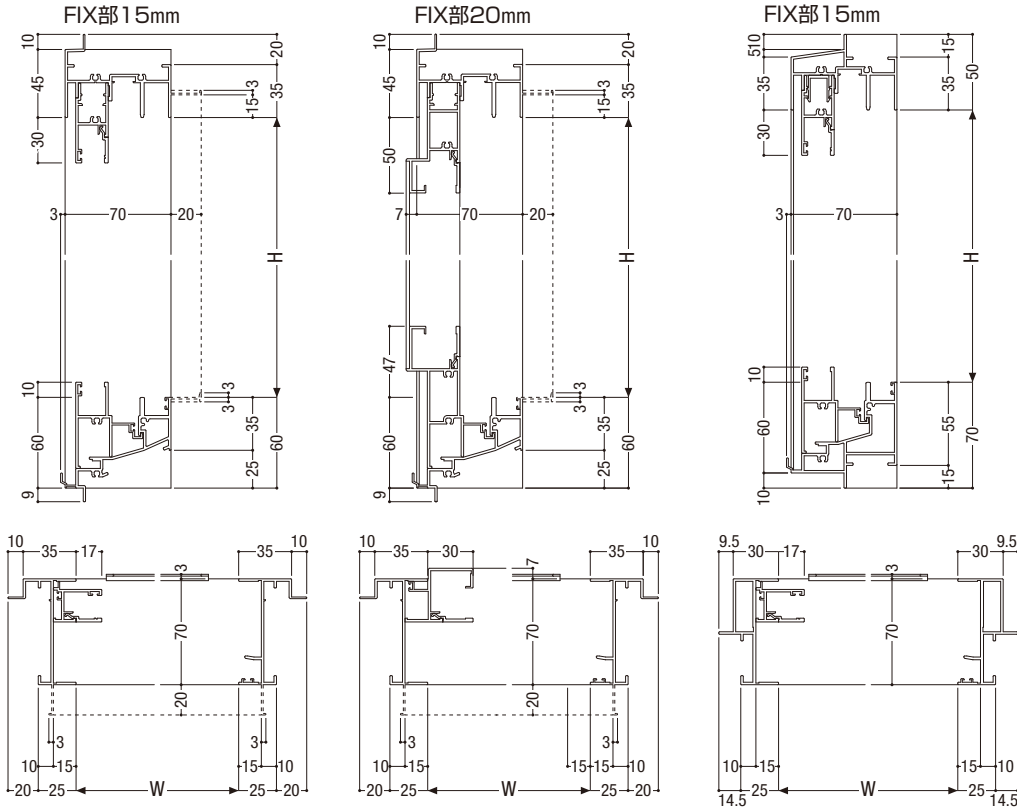

障子使用区分 ※上框は共通です。

S = 1/5

	Aタイプ	Bタイプ	Cタイプ	Dタイプ	Eタイプ	WEタイプ
召合せ部						
戸先框						
下框						
中棧	—					—

内動両袖片引き窓

70mmスライド系サッシ「一般タイプ」

ガラス溝幅
障子部 14mm
FIX部 15・20mm

RC 枠

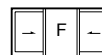

本図の障子はE・WEタイプを示します。他の障子バリエーションについては、障子使用区分をご参照願います。

性能仕様

耐風圧性	S-5 〈2400Pa〉 S-6 〈2800Pa〉
気密性	A-3 〈8等級線〉
水密性	W-5 〈500Pa〉
はずれ止め	上枠に標準装備(脱落防止用)

●FIX部には結露排水の逆流を防ぐ逆流防止機構を装備しています。

アングル枠バリエーション

	RC	ALC	面付け
アングルなし	●	●	●
アングル付	●	●	—

関連ページ

標準クレセント	P. 7	
網戸	P. 136	
連窓方立	P. 132	
共通付属品(皿板・額縁など)	P. 227	
納まり参考図	P. 233	
標準装備外部品	キー付クレセント	P. 7
	上枠はずれ止め	P. 6
	サブロック	

Eタイプ(FIX部15mm)

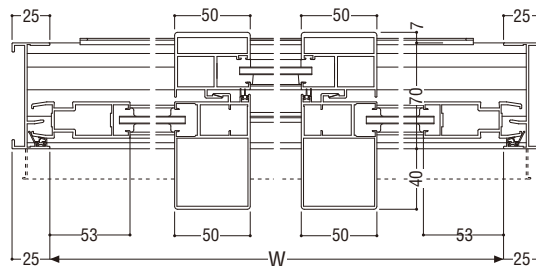
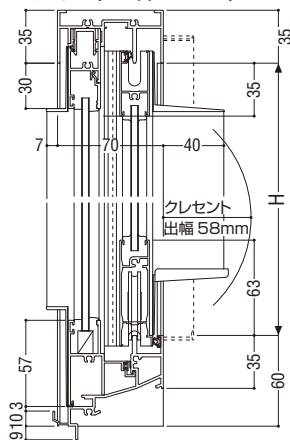

WEタイプ(FIX部20mm)

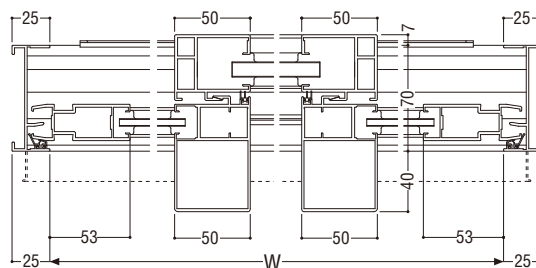
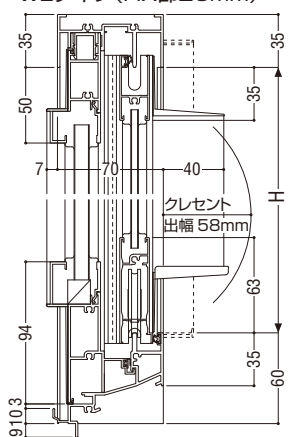

製作制限 ※WEタイプはEタイプの範囲でFIX部に厚板ガラスを使用する場合。

S-5〈2400Pa〉

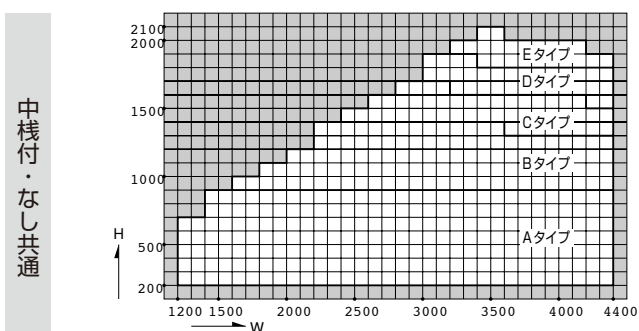

※中棧付の場合はB～Eタイプを使用。

S-6〈2800Pa〉

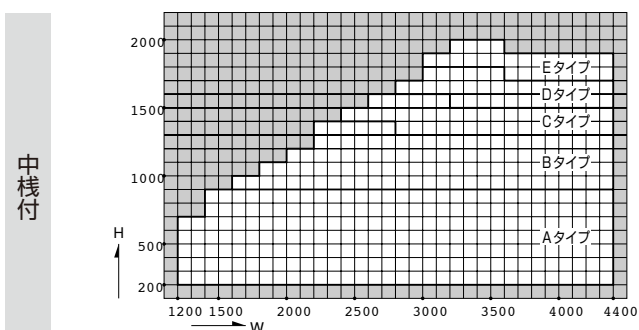

中棧① (使用ガラス6mm以下の場合)

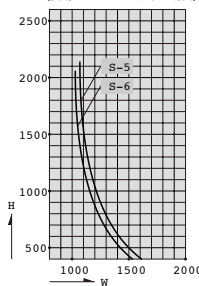

中棧② (使用ガラス6mm以下の場合)

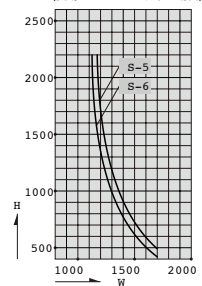

中棧③ (使用ガラス6mmを超える場合)

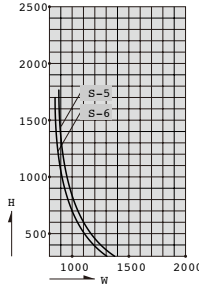

中棧④ (使用ガラス6mmを超える場合)

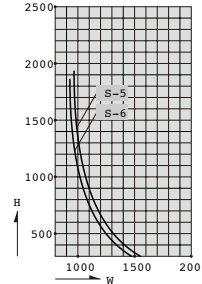

ALC 枠

面付け枠

70mmスライド系サッシ「一般タイプ」

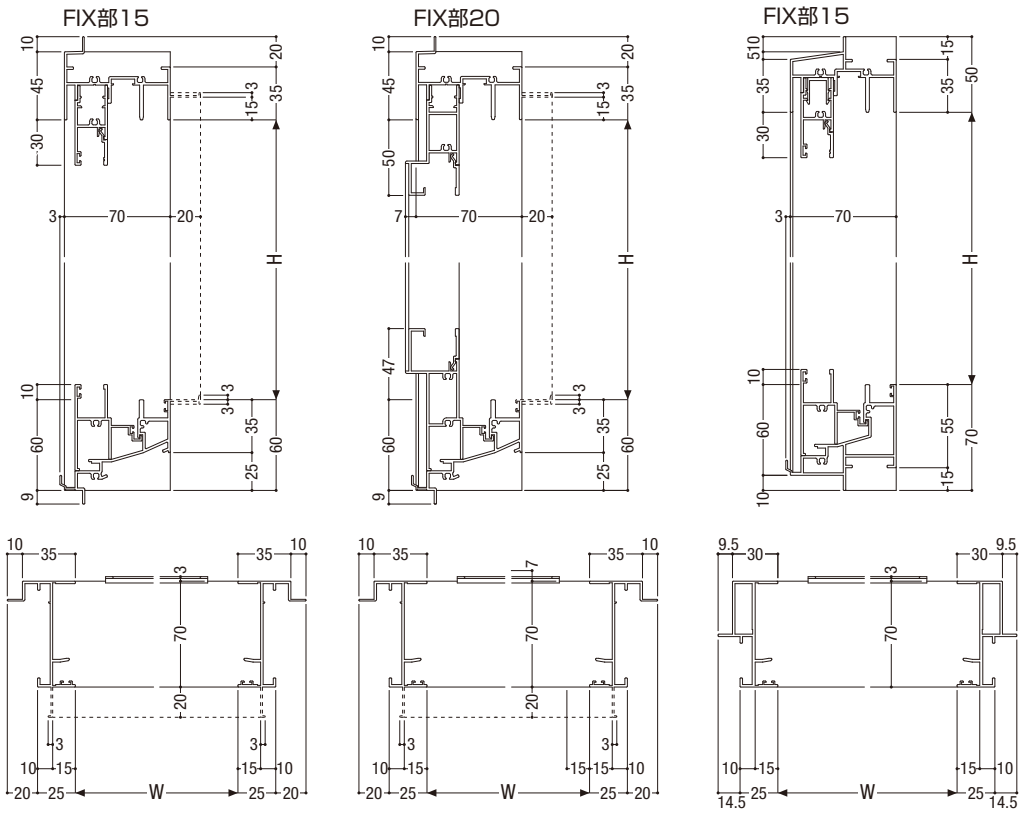

障子使用区分 ※上框は共通です。

S = 1/5

	Aタイプ	Bタイプ	Cタイプ	Dタイプ	Eタイプ	WEタイプ
召合せ部						
戸先框						
下框						
中棧	—					—

内動引分け窓

70mmスライド系サッシ「一般タイプ」

ガラス溝幅

障子部 14mm

FIX部 15・20mm

RC 枠

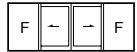

本図の障子はE・WEタイプを示します。他の障子バリエーションについては、障子使用区分をご参照願います。

Eタイプ(FIX部15mm)

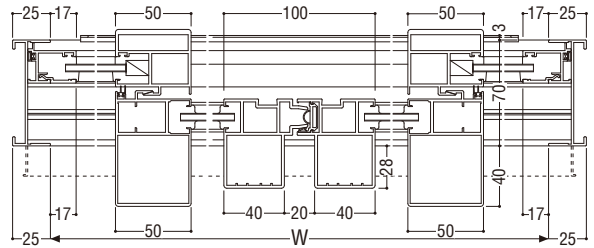
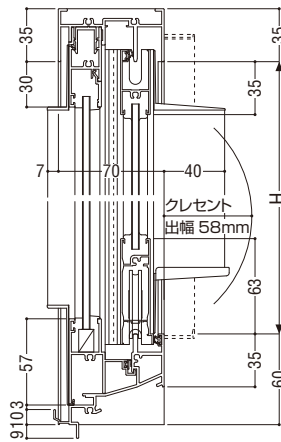

WEタイプ(FIX部20mm)

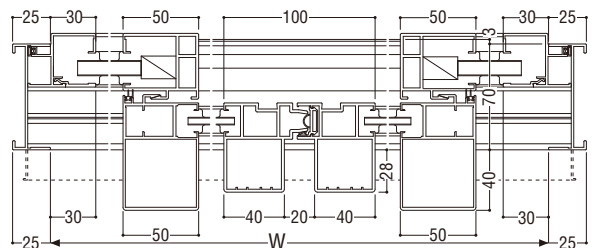
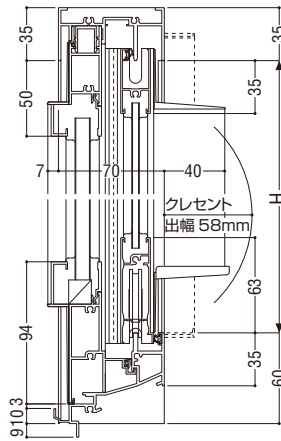

性能仕様

耐風圧性	S-5 〈2400Pa〉 S-6 〈2800Pa〉
気密性	A-3 〈8等級線〉
水密性	W-5 〈500Pa〉
はずれ止め	上枠に標準装備(脱落防止用)

●FIX部には結露排水の逆流を防ぐ逆流防止機構を装備しています。

アングル枠バリエーション

	RC	ALC	面付け
アングルなし	●	●	●
アングル付	●	●	—

関連ページ

標準クレセント	P. 7	
連窓方立	P. 132	
共通付属品(皿板・額縁など)	P. 227	
納まり参考図	P. 233	
標準装備外部品	キー付クレセント	P. 7
	上枠はずれ止め	P. 6

製作制限 ※WEタイプはEタイプの範囲でFIX部に厚板ガラスを使用する場合。

S-5〈2400Pa〉

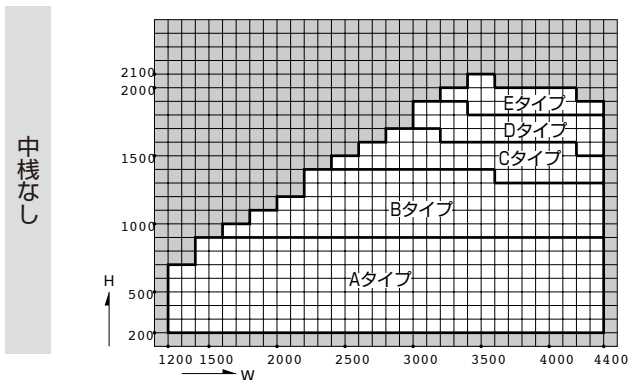

S-6〈2800Pa〉

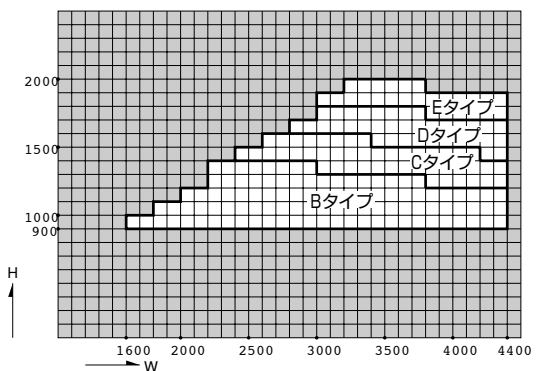
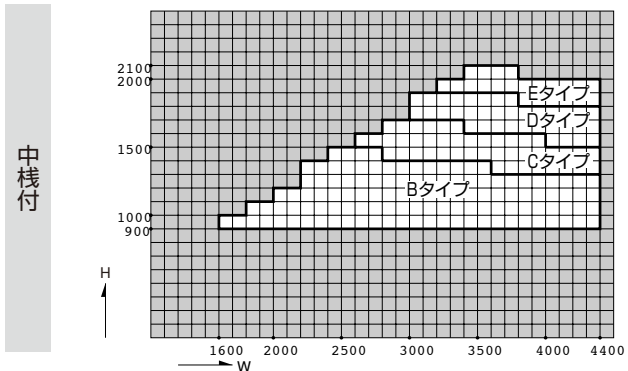
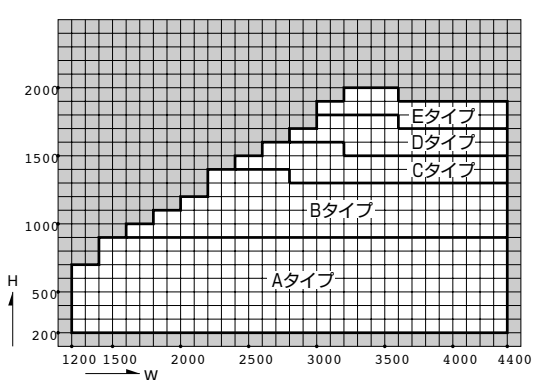

ALC 枠

面付け枠

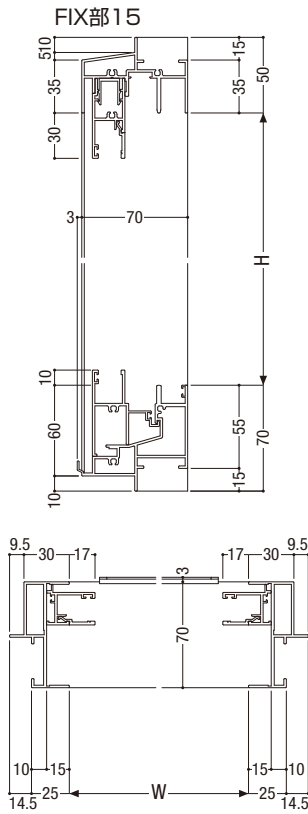
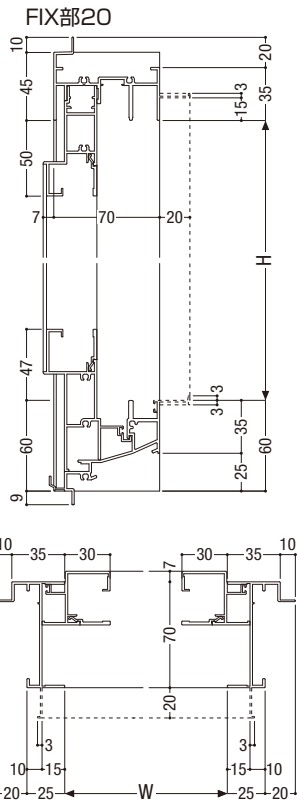
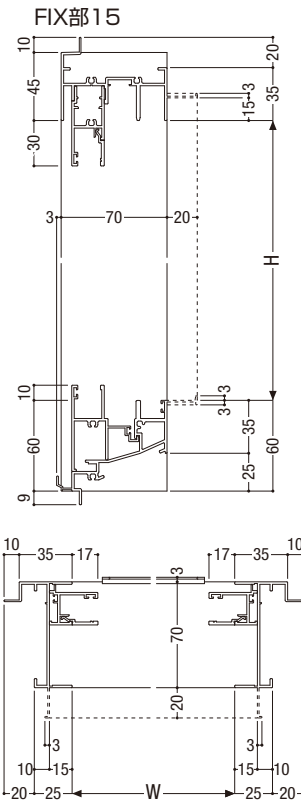

70mmスライド系サッシ「一般タイプ」

障子使用区分 ※上框は共通です。

S = 1/5

	Aタイプ	Bタイプ	Cタイプ	Dタイプ	Eタイプ	WEタイプ	
召合せ部							
突合せ部							
下框							
中棧	—						—

引違い戸

70mmスライド系サッシ「一般タイプ」

ガラス溝幅

14mm

RC 枠

断熱・防音タイプ (EAT.AT.P) も用意しています。



■ 性能仕様

耐風圧性	S-5 (2400Pa)
	S-6 (2800Pa)
気密性	A-3 (8 等級線)
水密性	W-5 (500Pa)
はずれ止め	上枠に標準装備 (脱落防止用)

■ 枠バリエーション

	RC	ALC
アングルなし	●	●
アングル付	●	●

■ 関連ページ

標準クレセント	P. 7	
網戸	P. 138	
連窓方立	P. 132	
共通付属品 (皿板・額縁など)	P. 227	
納まり参考図	P. 233	
標準装備外部品	キー付クレセント	P. 7
	樹脂製把手	
	ステンレス製把手	
	障子下部パネル	
	大型下框	

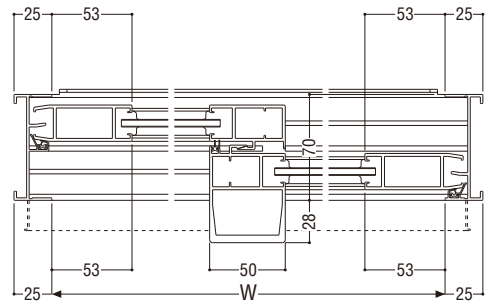
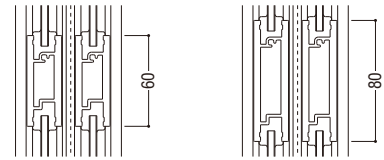
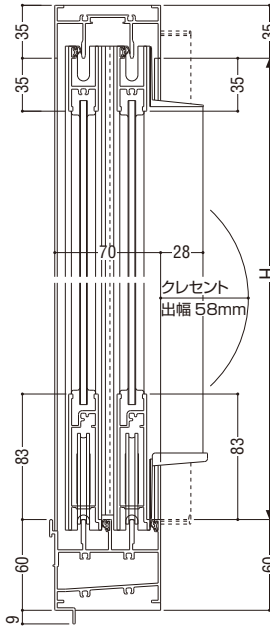

■ 製作制限

S-5 (2400Pa)

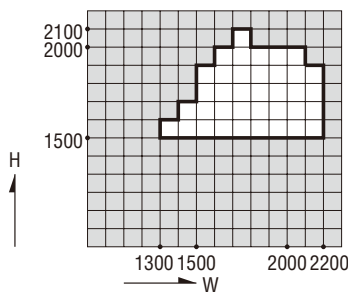

S-6 (2800Pa)

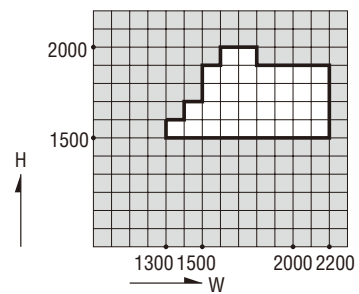

ALC 枠

70mm スライド系サッシ「一般タイプ」

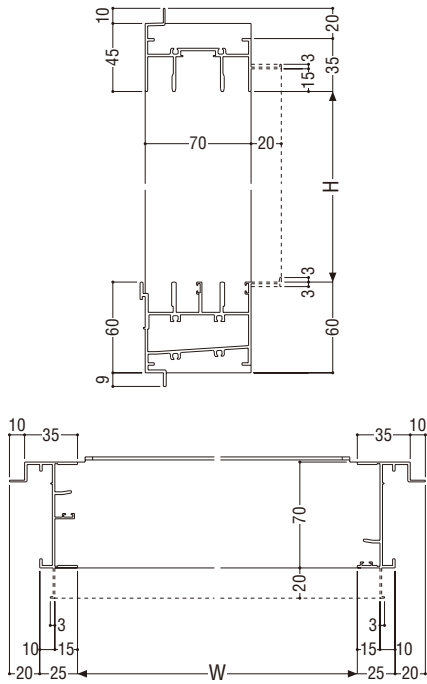

大型下框
(標準装備外部品)

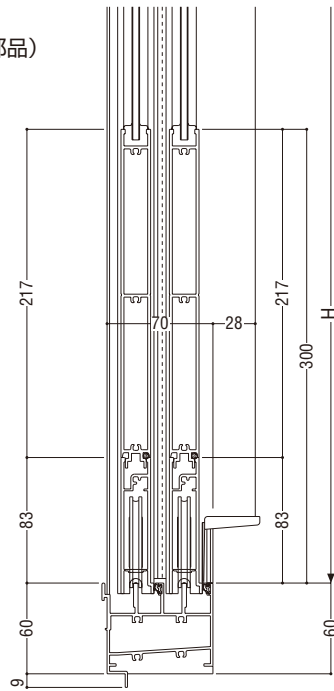

彫り込み引手
(標準品)

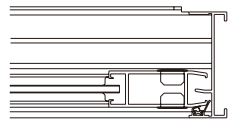

樹脂製把手
(標準装備外部品)

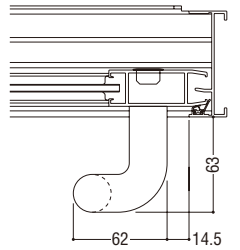

ステンレス製把手
(標準装備外部品)

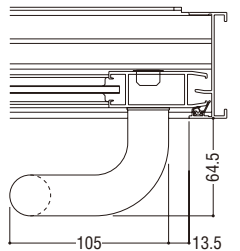

下枠外部アタッチ

下枠外部仕上げ(グレーチング等)と網戸が干渉しないよう下枠外部アタッチを用意しています。
外部仕上げ、取り付ける網戸の種類によって使用区分が異なります。

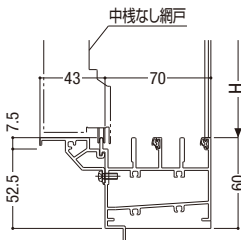

下枠外部アタッチ(43mm)を取付ける場合

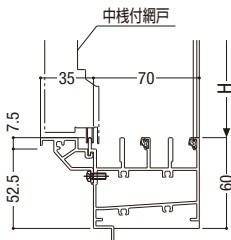

下枠外部アタッチ(35mm)を取付ける場合

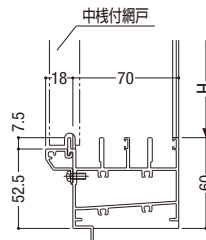

下枠外部アタッチ(18mm)を取付ける場合

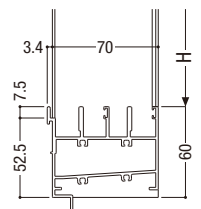

下枠外部アタッチを取付けない場合

4枚建引違い戸

70mmスライド系サッシ「一般タイプ」

ガラス溝幅

14mm

RC 枠

断熱・防音タイプ (EAT.AT.P) も用意しています。

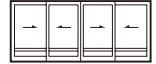

■ 性能仕様

耐風圧性	S-5 (2400Pa)
	S-6 (2800Pa)
気密性	A-3 (8 等級線)
水密性	W-5 (500Pa)
はずれ止め	上枠に標準装備 (脱落防止用)

■ 枠バリエーション

	RC	ALC
アングルなし	●	●
アングル付	●	●

■ 関連ページ

標準クレセント	P. 7
網戸	P. 138
連窓方立	P. 132
共通付属品 (皿板・額縁など)	P. 227
納まり参考図	P. 233

標準装備外部品	キー付クレセント	P. 7
	樹脂製把手	
	ステンレス製把手	
	障子下部パネル	
	大型下框	

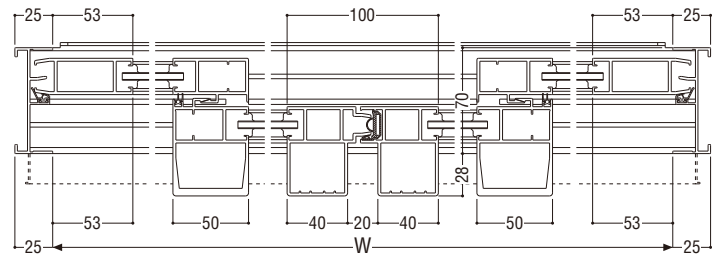
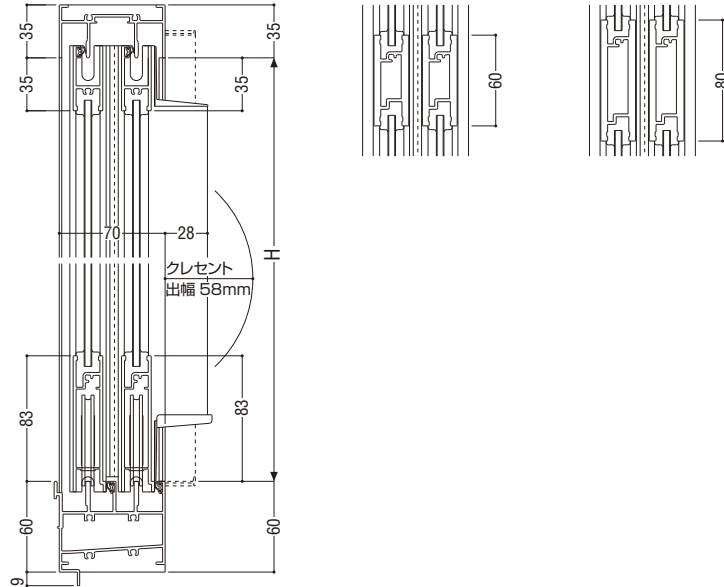

■ 製作制限

S-5 (2400Pa)

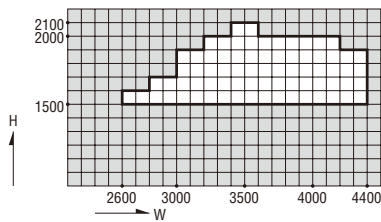

S-6 (2800Pa)

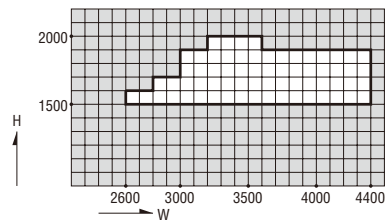

ALC 枠

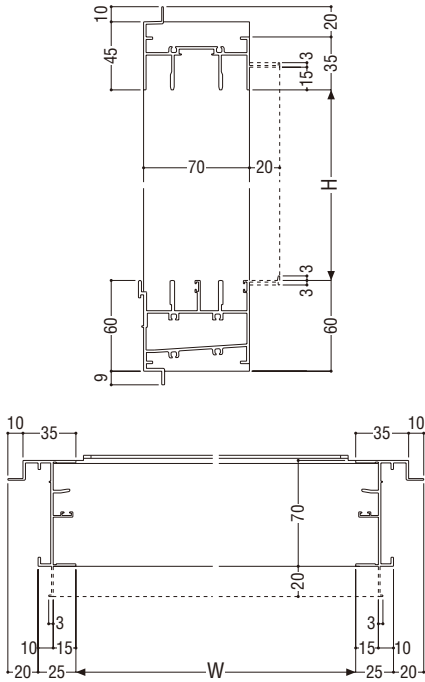

大型下框
(標準装備外部品)

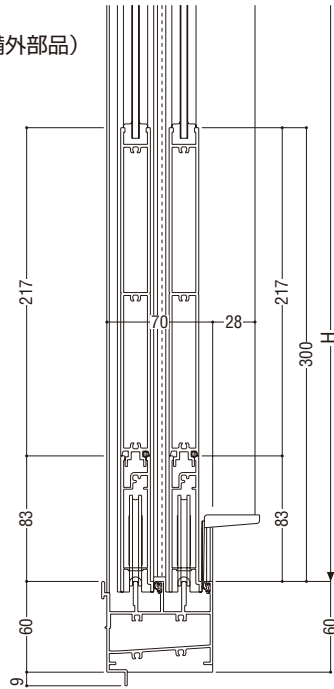

彫り込み引手
(標準品)

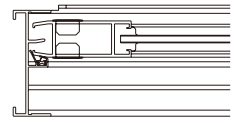

樹脂製把手
(標準装備外部品)

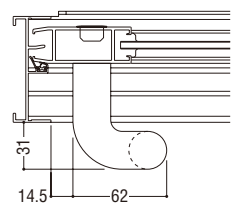

ステンレス製把手
(標準装備外部品)

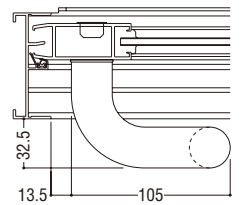

下枠外部アタッチ

下枠外部仕上げ(グレーチング等)と網戸が干渉しないよう下枠外部アタッチを用意しています。
外部仕上げ、取り付ける網戸の種類によって使用区分が異なります。

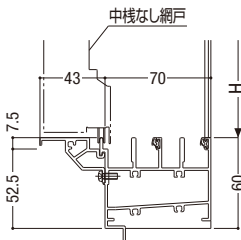

下枠外部アタッチ(43mm)を取付ける場合

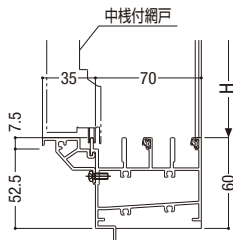

下枠外部アタッチ(35mm)を取付ける場合

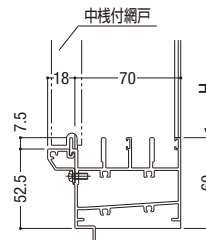

下枠外部アタッチ(18mm)を取付ける場合

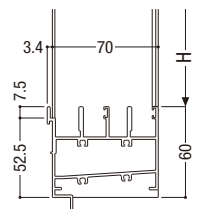

下枠外部アタッチを取付けない場合

がらり(固定がらり・取り外し式がらり・50%開口がらり)

●押出型材の羽根を使用した換気用がらりで、汚れた空気をすまやかに換気します。

RC 枠

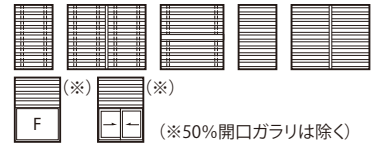

70mm スライド系サッシ「一般タイプ」

ご注意

- 羽ピッチの変更はできません。
- 50%開口がらりの羽の取りはずしはできません。
- 固定がらり・取り外し式がらりの有効開口率は、Aタイプ**33%**、Bタイプ**36%**です。
- 固定がらり・取り外し式がらりには、ALC枠・面付け枠も設定しています。

枠バリエーション

	RC	ALC	SC
アングルなし	●	●	●
アングル付	—	—	—

関連ページ

網戸	P. 49
段窓無目	P. 48
連窓方立	P. 132
共通付属品	P. 227
納まり参考図	P. 233

製作制限

- 固定がらり $400 \leq W \leq 2500$
 $400 \leq W \leq 1500$
 (中間方立なしの場合)
 $H \leq 2500$
- 取り外し式がらり $400 \leq W \leq 2500$
 $400 \leq W \leq 1500$
 (中間方立なしの場合)
 $H \leq 2000$
- 50%開口がらり $200 \leq W \leq 2000$
 $H \leq 1750$

固定がらり

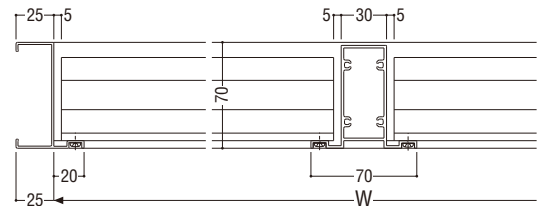
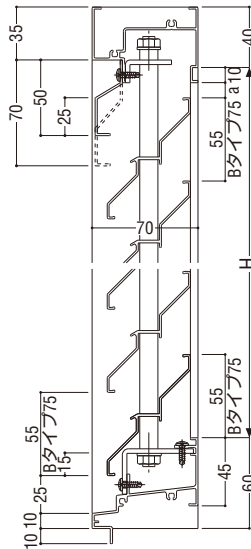

取りはずし式がらり

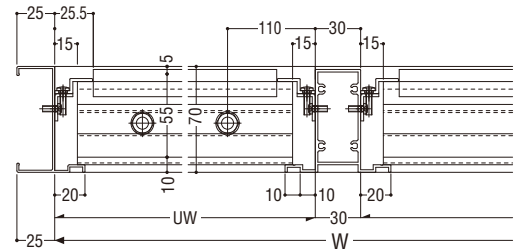
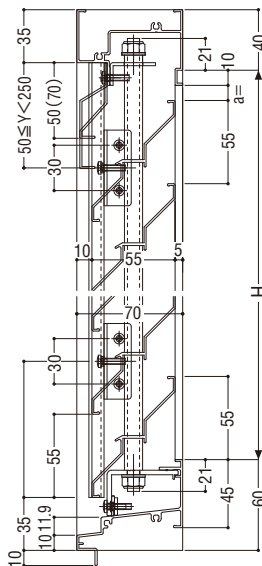

50%開口がらり

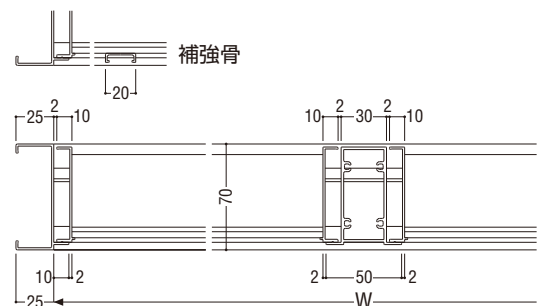
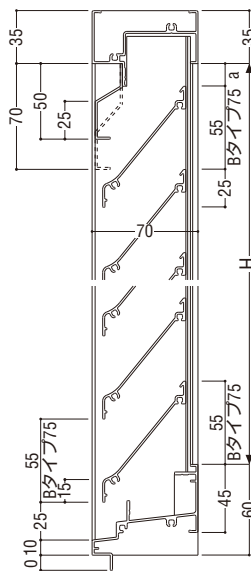

ALC 枠

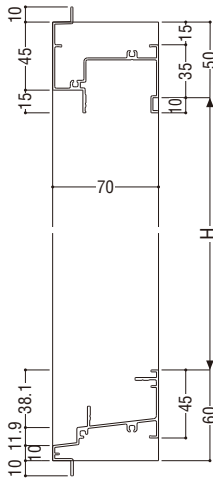

SC枠(半外付)

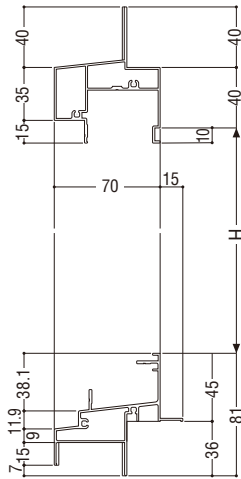

SC枠(全外付)

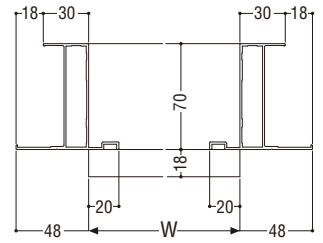
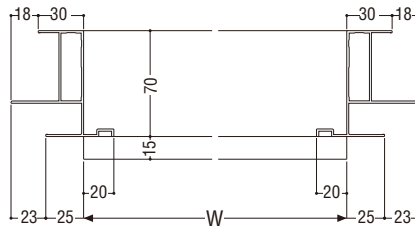
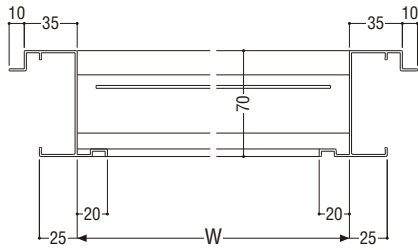
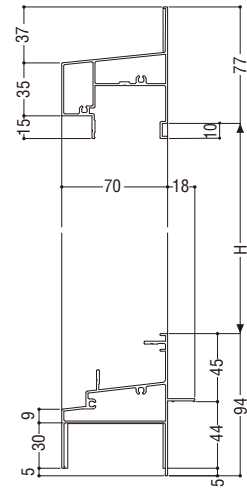

70mm スライド系サッシ「一般タイプ」

はめ込みがらり

70mm スライド系サッシ「一般タイプ」

引違い窓

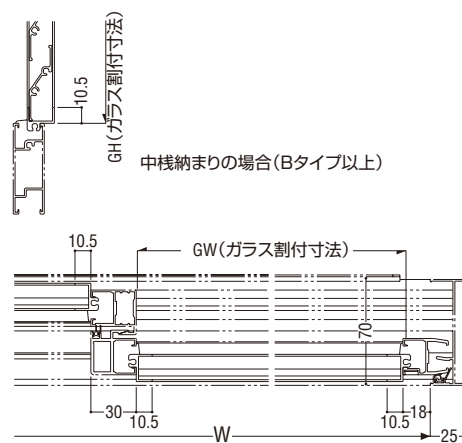
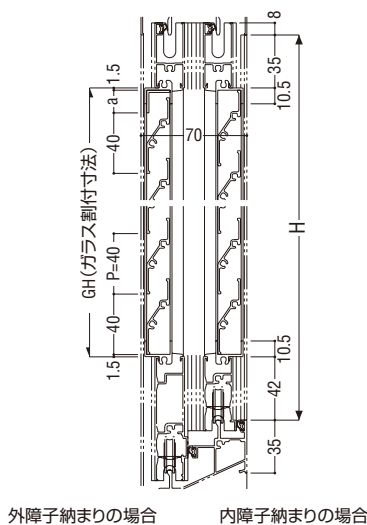
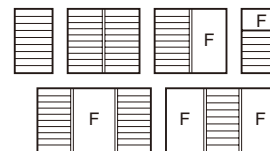

FIX 窓 先付タイプ

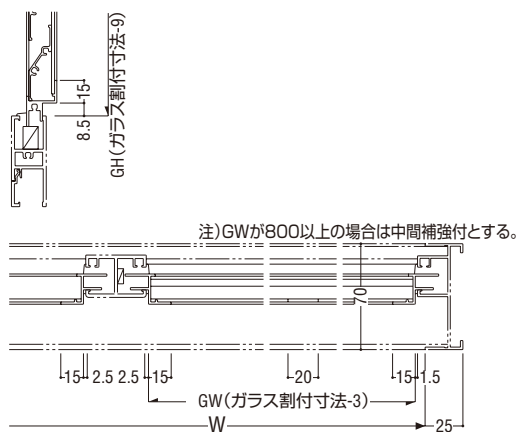
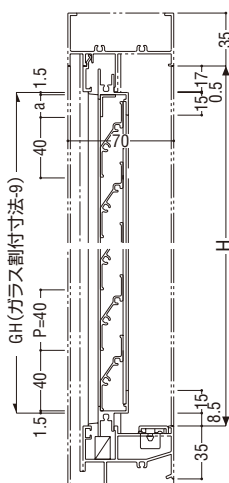

FIX 窓 後付タイプ

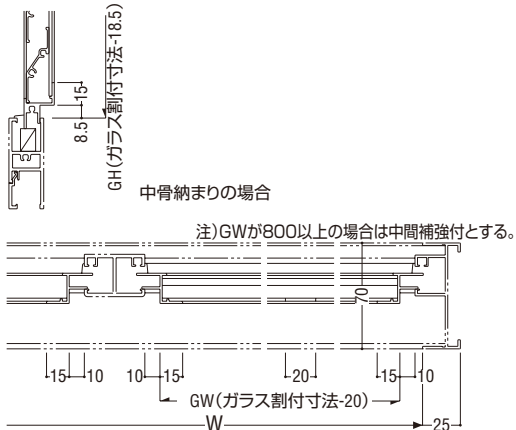
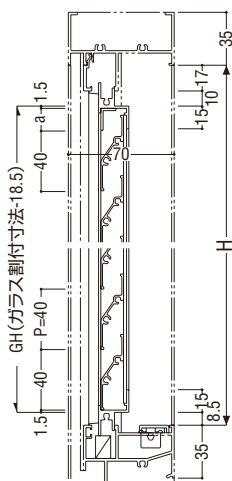

ガラスルーバー窓 (RC用・ALC用)



70mmスライド系サッシ「一般タイプ」

性能仕様

耐風圧性	S-5 (2400Pa)
気密性	A-3 (8 等級線)
水密性	W-2 (150Pa)

単窓

ご注意

●内部アングルを取り付けの際は、たて（操作金具取り付け側）のみチリ寸法は 20mm 以上必要です。

関連ページ

網戸	P. 50
共通付属品 (皿板・額縁など)	P. 227

製作制限

H寸法 (防火戸は-5mm)

ガラス枚数	ハンドル 1 個付	
	ピッチ 78	ピッチ 80
4	279 ~ 294	285 ~ 300
5	357 ~ 372	365 ~ 380
6	435 ~ 450	445 ~ 460
7	513 ~ 528	525 ~ 540
8	591 ~ 606	605 ~ 620
9	669 ~ 684	685 ~ 700
10	747 ~ 762	765 ~ 780
11	825 ~ 840	845 ~ 860
12	903 ~ 918	925 ~ 940
13	981 ~ 996	1005 ~ 1020
14	1059 ~ 1074	1085 ~ 1100
15	1137 ~ 1152	1165 ~ 1180
16	1215 ~ 1230	1245 ~ 1260

ガラス枚数	ハンドル 2 個付	
	ピッチ 78	ピッチ 80
17	1293 ~ 1308	1325 ~ 1340
18	1371 ~ 1386	1405 ~ 1420
19	1449 ~ 1464	1485 ~ 1500
20	1527 ~ 1542	1565 ~ 1580
21	1605 ~ 1620	1645 ~ 1660
22	1683 ~ 1698	1725 ~ 1740
23	1761 ~ 1776	1805 ~ 1820
24	1839 ~ 1854	1885 ~ 1900
25	1917 ~ 1932	1965 ~ 1980
26	1995 ~ 2010	2045 ~ 2060
27	2073 ~ 2088	2125 ~ 2140
28	2151 ~ 2166	2205 ~ 2220

※()寸法は ALC 枠の寸法を示します。

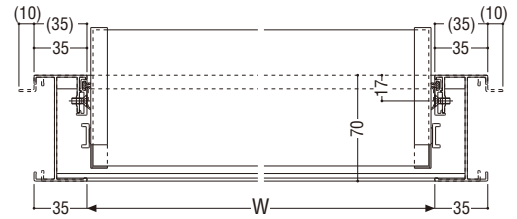
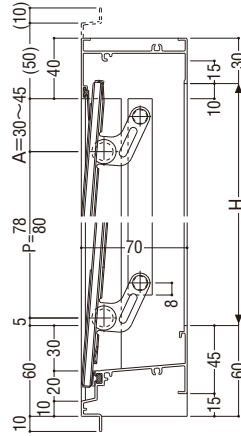

分解方立

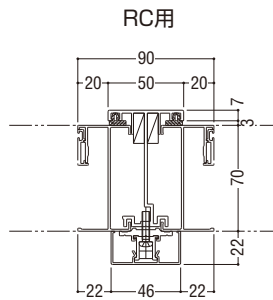

W寸法

標準取り付け位置

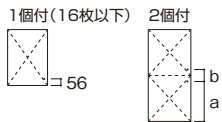

任意の取り付け位置

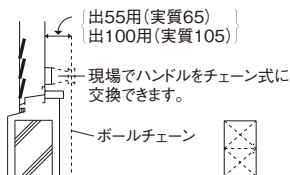
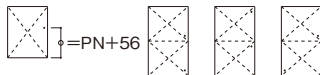

段窓無目(がらり)

70mm スライド系サッシ「一般タイプ」

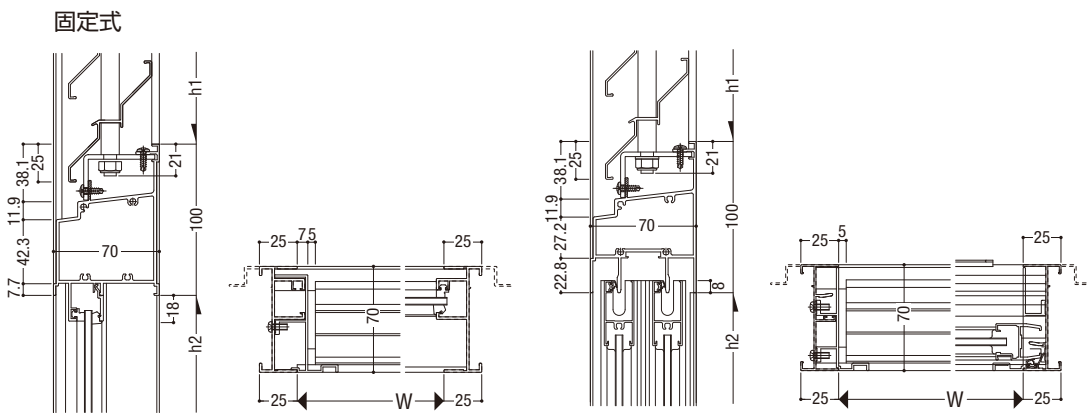
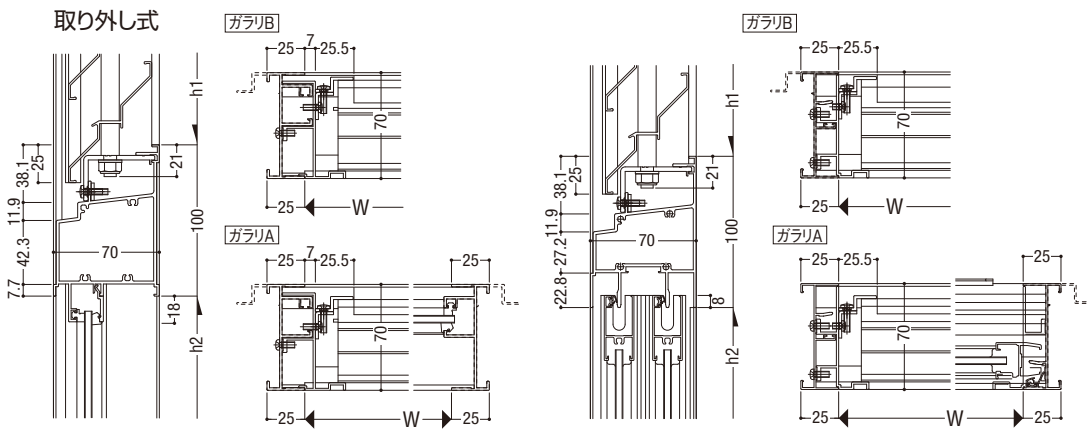
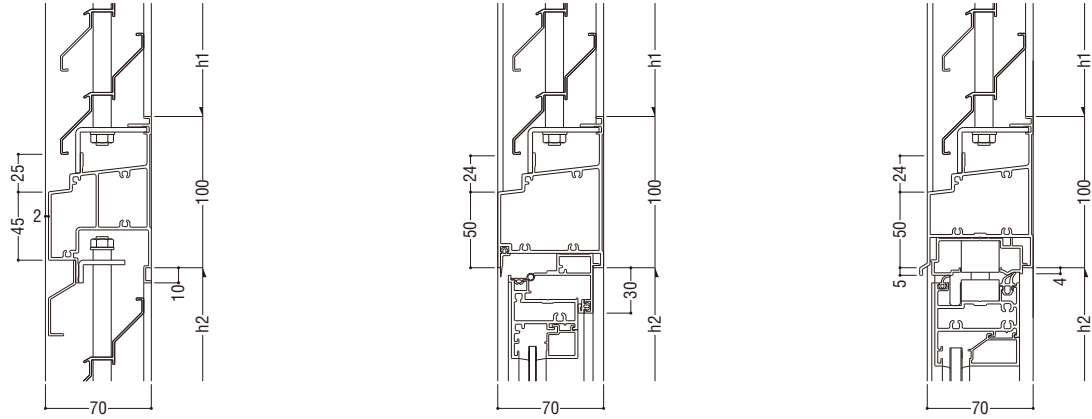

網戸(固定がらり・取り外し式がらり)

70mmスライド系サッシ「一般タイプ」

防鳥網戸

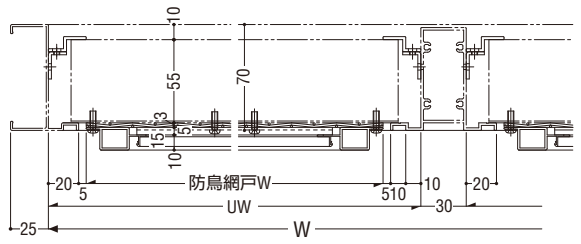
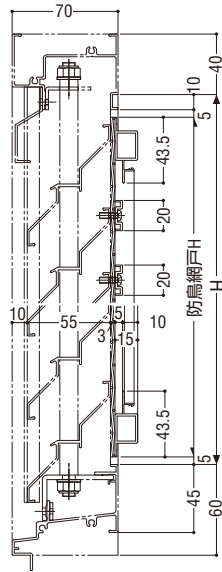

防虫網戸

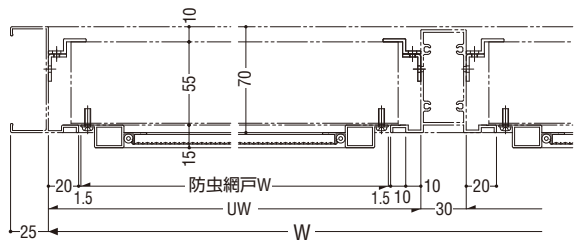
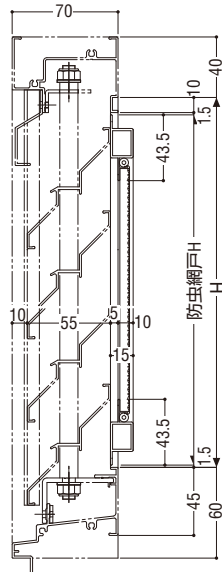

網戸(ガラスルーバー窓)

■仕様

網	合成樹脂製 18メッシュ、黒色
---	-----------------

内付網戸



70mm スライド系サッシ「一般タイプ」

