

Facing front single glass type

フェイスングフロント (SG)

ガラス溝を前面に配し、方立・無目の見付をスリムに統一。

凹凸の少ないフラットなデザインが可能で、店舗の顔をスタイリッシュに彩ります。

フェイスングフロント (SG) 体系表

※方立がH寸法4mを超えた場合は熱伸び等を考慮してください。

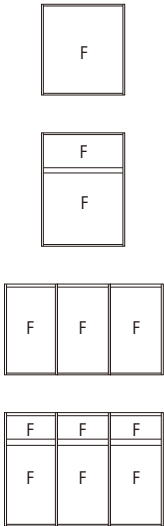
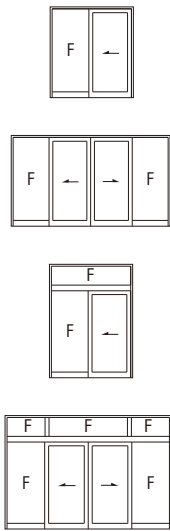
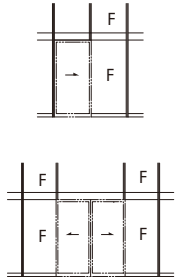
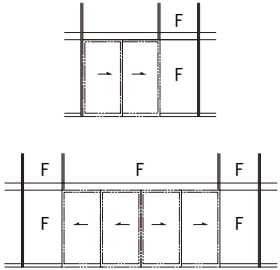
商品区分		FIXスクリーン		スライドドア					
商品名		FIXスクリーン		自動ドア		直付自動ドア		ダブルスライド自動ドア	
性能	耐風圧	S-1<800Pa> S-2<1200Pa> S-3<1600Pa>		S-1<800Pa>		S-1<800Pa> S-2<1200Pa> S-3<1600Pa> ※扉についてはS-1<800Pa>のみ		S-1<800Pa> S-2<1200Pa> S-3<1600Pa> ※扉についてはS-1<800Pa>のみ	
	気密性	A-4<2等級線>		-		-		-	
	水密性	W-5<500Pa>		-		-		-	
枠見込(mm)		70	100	100		70	100	70	100
枠ガラス溝幅(mm)		18	18	18		18	18	18	18
枠		RC・ALC・SC	RC・ALC	RC・ALC		-	-	-	-
無目見付(mm)		35	35	170		100・150	100・150	280	280
方立見付(mm)		35	35	-		-	-	-	-
障子ガラス溝幅(mm)		-	-	18		18	18	18	18
たて框見付(mm)		-	-	35	60・85・130	35	35	35	35
扉厚(mm)		-	-	46	45	46	46	46	46
				<p>※オプション緩衝材付</p> 					
		P.28	P.30	P.32		P.36	P.37	P.38	P.39

フェイスングフロント (SG) 体系表

※方立がH寸法4mを超えた場合は熱伸び等を考慮してください。

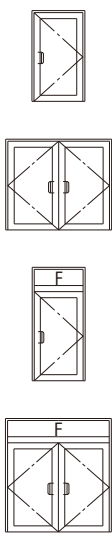
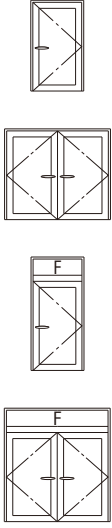
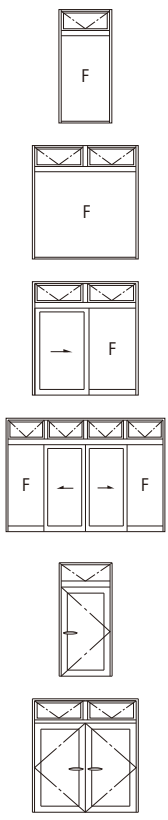
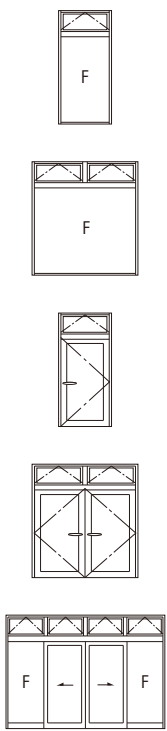
商品区分		スイングドア				排煙窓					
商品名		フロアヒンジドア		框ドア		外倒し		インベイ式突出し		150mm方立	
性能	耐風圧	S-1<800Pa)		S-1<800Pa) S-2<1200Pa) S-3<1600Pa)		S-1<800Pa) S-2<1200Pa) S-3<1600Pa)		S-1<800Pa) S-2<1200Pa) S-3<1600Pa)		S-1<800Pa) S-2<1200Pa) S-3<1600Pa)	
	気密性	-		A-4<2等級線)		A-4<2等級線)		A-4<2等級線)		A-4<2等級線)	
	水密性	-		W-2<150Pa)		W-5<500Pa)		W-5<500Pa)		W-5<500Pa)	
枠見込(mm)		100		70	100	70	100	100		150	
枠ガラス溝幅(mm)		18		18	18	18	18	18		18	
枠		RC・ALC		RC・ALC・SC	RC・ALC	RC・ALC・SC	RC・ALC	RC		-	
無目見付(mm)		35		35	35	-	-	35		-	
方立見付(mm)		-		-	-	-	-	-		35	
障子ガラス溝幅(mm)		18		15	15	18	18	20		-	
たて框見付(mm)		35	60・85・130	42・81.5・150	42・81.5・150	-	-	-		-	
扉厚(mm)		46	45	35	35	-	-	-		-	
				<p>※欄間なしは、RC枠のみの設定 ※握り玉タイプも用意しています</p> 		 <p>※以下は枠見込100のみの設定</p>					
		P.40		P.42		P.44		P.46		P.28 / P.30	

方 立									
コーナー方立			分解方立				角度方立		大型方立
S-1<800Pa> S-2<1200Pa> S-3<1600Pa>			S-1<800Pa> S-2<1200Pa> S-3<1600Pa>				-		S-1<800Pa> S-2<1200Pa> S-3<1600Pa>
-			-				-		-
-			-				-		-
70	100	スリム型 100	70		100	70	100	185	
18	18	18	18		18	18	18	18	
-	-	-	RC	ALC	RC	RC	RC	RC	
-	-	-	-	-	-	-	-	-	
-	-	-	80	100	75	-	-	80	
-	-	-	-	-	-	-	-	-	
-	-	-	-	-	-	-	-	-	
-	-	-	-	-	-	-	-	-	
P.31			P.47				P.48		P.49









Facing front newsurface F type

フェイシングフロント（ニューサンフェイスF型）

一般のフロント建材を超える耐風圧 2400Pa (S-5) を実現。

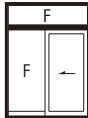

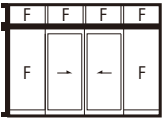
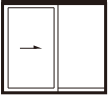
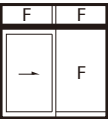
ビルの1階回りはもちろん、エントランスの吹き抜け部のような大開口まで、
多様な設計要求に対応します。

フェイスングフロント (ニューサンフェイスF型) 体系表

商品区分		FIXスクリーン		スライドドア			
商品名		FIXスクリーン	リブガラススクリーン		自動ドア	ハンガー引戸 (壁付式)	ハンガー引戸 (スクリーン式)
性能	耐風圧	S-1<800Pa> S-2<1200Pa> S-3<1600Pa> S-4<2000Pa> S-5<2400Pa>	S-1<800Pa> S-2<1200Pa> S-3<1600Pa> S-4<2000Pa> S-5<2400Pa>		S-1<800Pa>	—	S-1<800Pa>
	気密性	A-4<2等級線>	A-4<2等級線>		—	—	—
	水密性	W-5<500Pa>	W-5<500Pa>		—	—	—
枠見込(mm)		100	100		100	80	100
枠ガラス溝幅(mm)		20	面ガラス部 30	リブガラス部 34	20	—	20
枠		RC・ALC 兼用枠	RC・ALC 兼用枠		RC・ALC 兼用枠	RC・ALC 兼用枠	RC・ALC 兼用枠
無目見付(mm)		100・170	—		170	—	170
方立見付(mm)		60	—		—	—	—
障子ガラス溝幅(mm)		—	—		18	18	18
たて框見付(mm)		—	—		65	75	75
扉厚(mm)		—	—		45	45	45
		  			  	   	   
		P.52	P.58		P.66	P.67	P.68

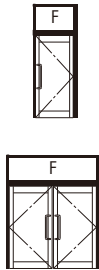
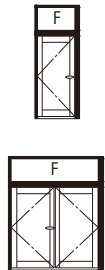
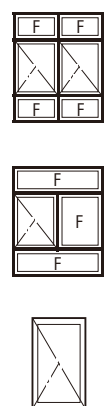
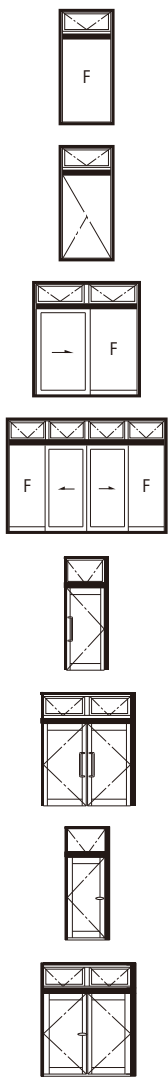
フェイスングフロント (ニューサンフェイスF型) 体系表

商品区分		スイングドア			排煙窓	
商品名		フロアヒンジドア	框ドア	たてすべり出し窓	外倒し排煙窓	
性能	耐風圧	S-1<800Pa>	S-1<800Pa> S-2<1200Pa> S-3<1600Pa> S-4<2000Pa> S-5<2400Pa>	S-1<800Pa> S-2<1200Pa> S-3<1600Pa> S-4<2000Pa> S-5<2400Pa>	S-1<800Pa> S-2<1200Pa> S-3<1600Pa> S-4<2000Pa> S-5<2400Pa>	
	気密性	—	A-4<2等級線>	A-4<2等級線>	A-4<2等級線>	
	水密性	—	W-2<150Pa>	W-5<500Pa>	W-5<500Pa>	
枠見込(mm)		100	100	100	100	
枠ガラス溝幅(mm)		20	20	20	20	
枠		RC・ALC兼用枠	RC・ALC兼用枠	RC・ALC兼用枠	RC・ALC兼用枠	
無目見付(mm)		100・170	100・170	100	100・170	
方立見付(mm)		—	—	—	—	
障子ガラス溝幅(mm)		18	15	18	18	
たて框見付(mm)		35	60・85・130	42・81.5	—	—
扉厚(mm)		46	45	35	—	—
			<p>※握り玉タイプも用意しています</p> 			
		P.64	P.65	P.63	P.60	

		方立		
	突出し排煙窓	吹き抜け用		コーナー方立
	S-1<800Pa> S-2<1200Pa> S-3<1600Pa> S-4<2000Pa> S-5<2400Pa>	S-1<800Pa> S-2<1200Pa> S-3<1600Pa> S-4<2000Pa> S-5<2400Pa>		—
	A-4<2等級線>	A-4<2等級線>		—
	W-5<500Pa>	W-5<500Pa>		—
	100	240	140	—
	20	20	20	20
	RC・ALC兼用枠	RC・ALC兼用枠		RC・ALC兼用枠
	100	—	—	—
	—	60	60	—
	18	—	—	—
	—	—	—	—
	—	—	—	—
	 			
	P.62	P.54	P.56	P.59

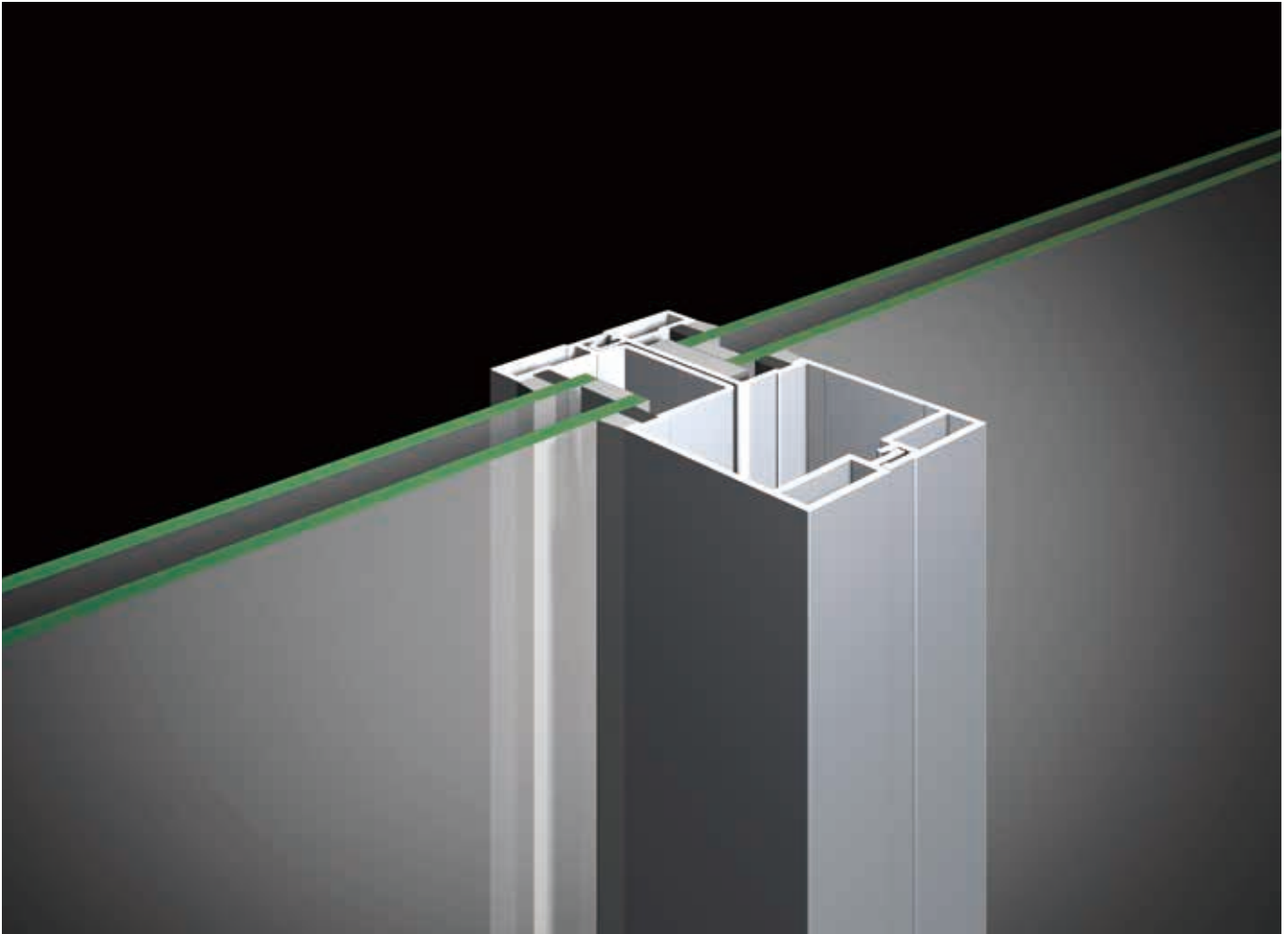











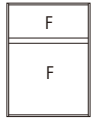
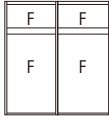

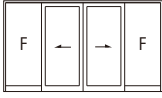
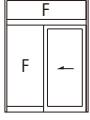
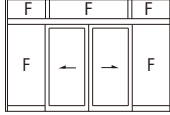
Facing front pair glass type

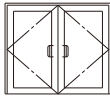
フェイスングフロント (PG)

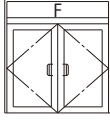
中間空気層 12mmを可能にした複層ガラス対応型。
ガラス溝を前面に配し方立・無目の見付を統一、
フラットなデザインはそのままに環境問題への配慮も実現しました。

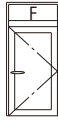
フェイスングフロント (PG) 体系表

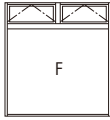
※方立がH寸法4mを超えた場合は熱伸び等を考慮してください。

商品区分		FIXスクリーン	スライドドア	スイングドア		排煙窓	方立
商品名		FIXスクリーン	自動ドア	フロアヒンジドア	框ドア	インベイ式突出し	150mm方立
性能	耐風圧	S-1(800Pa) S-2(1200Pa) S-3(1600Pa)	S-1(800Pa)	S-1(800Pa)	S-1(800Pa) S-2(1200Pa) S-3(1600Pa)	S-1(800Pa) S-2(1200Pa) S-3(1600Pa)	S-1(800Pa) S-2(1200Pa) S-3(1600Pa)
	気密性	A-4(2等級線)	—	—	A-4(2等級線)	A-4(2等級線)	A-4(2等級線)
	水密性	W-5(500Pa)	—	—	W-2(150Pa)	W-5(500Pa)	W-5(500Pa)
枠見込(mm)		100	100	100	100	100	150
枠ガラス溝幅(mm)		36	36	36	36	36	36
枠		RC	RC	RC	RC	RC	RC
無目見付(mm)		60	200	60	60	—	—
方立見付(mm)		60	—	—	—	—	60
障子ガラス溝幅(mm)		—	36	36	36	36	—
たて框見付(mm)		—	70	70	102	—	—
扉厚(mm)		—	45	45	35	—	—
		  	<p>※オプション緩衝材付</p>    	   	 	  	
		P.71	P.72	P.74	P.75	P.76	P.71

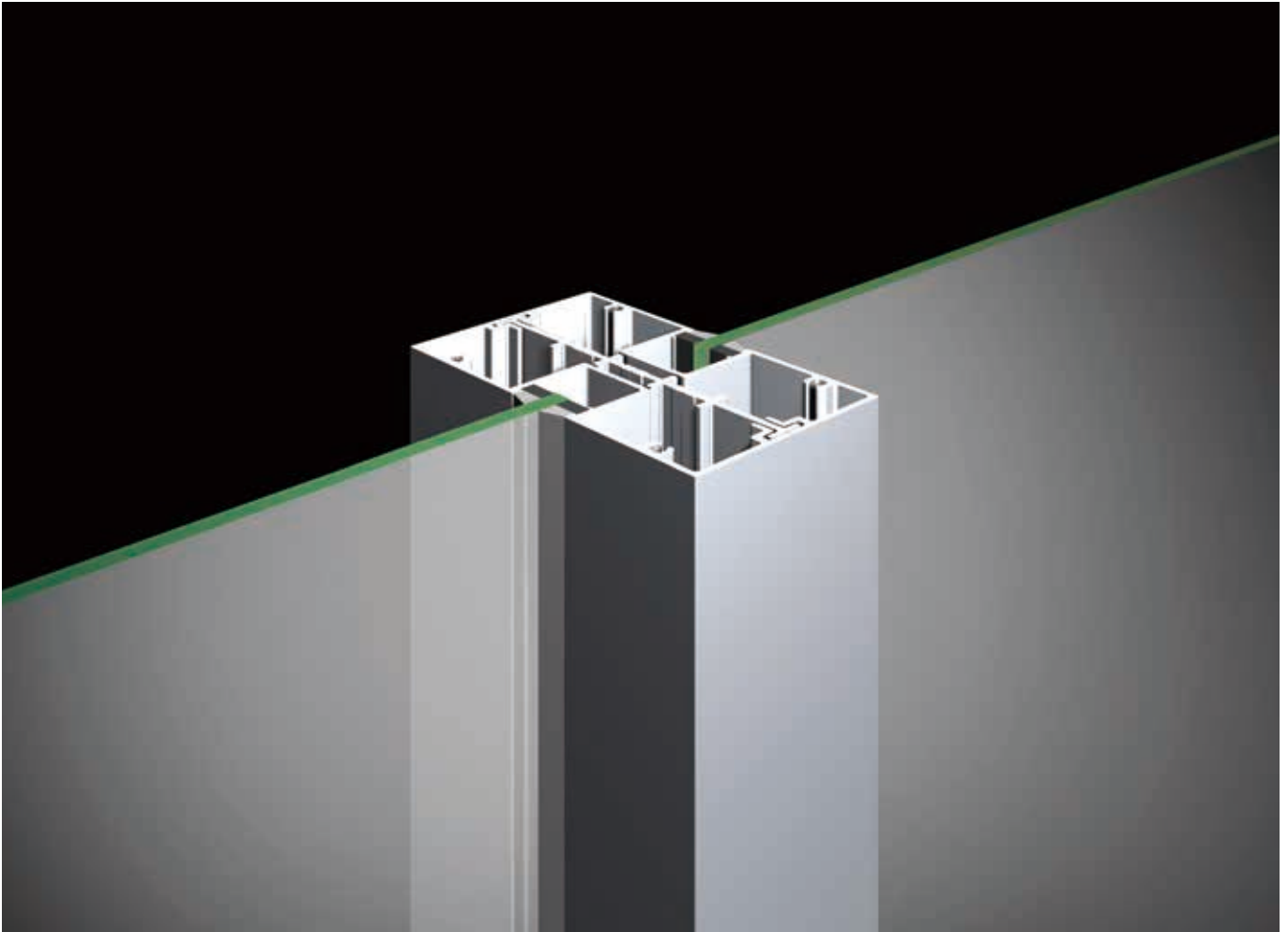

Standard front



スタンダードフロント

ガラス溝を方立の中央に配したオーソドックススタイル。

フロント建材のスタンダードとして多彩な商品群をラインナップ、さまざまな用途に対応します。

スタンダードフロント体系表

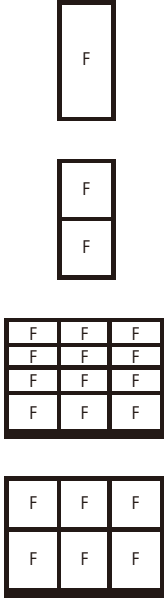
※方立がH寸法4mを超えた場合は熱伸び等を考慮してください。

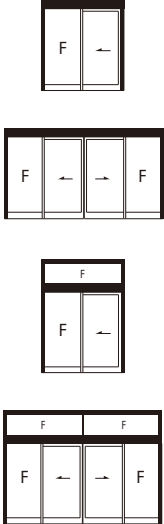
商品区分		FIXスクリーン				ガラスブロック枠	スライドドア	
商品名		FIXスクリーン				ガラスブロック枠	自動ドア	
性能	耐風圧	S-1<800Pa) S-2<1200Pa) S-3<1600Pa)				—	S-1<800Pa)	S-1<800Pa)
	気密性	—				—	—	—
	水密性	—				—	—	—
枠見込(mm)		70		100		100	100	100
枠ガラス溝幅(mm)		15	26	18	26	—	18	18
枠		RC・ALC	RC	RC・ALC	RC	RC・面付け枠	RC・ALC	RC・ALC
無目見付(mm)		65・100・ 120・155	100	100・170	—	100	170	170
方立見付(mm)		40・50・60	70	50・60	70	—	—	—
障子ガラス溝幅(mm)		—	—	—	—	—	18	18
たて框見付(mm)		—	—	—	—	—	60・85・130	70
扉厚(mm)		—	—	—	—	—	45	45
							<p>※オプション緩衝材付</p> 	
		P.78	P.80		P.83	P.84	P.90	

スタンダードフロント体系表 ※方立がH寸法4mを超えた場合は熱伸び等を考慮してください。

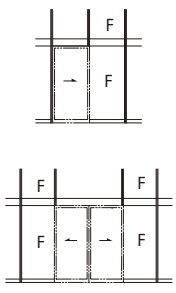
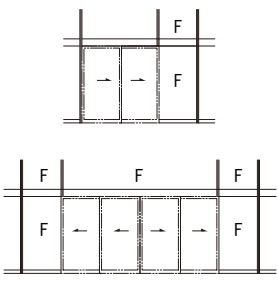
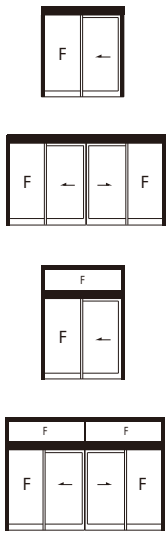



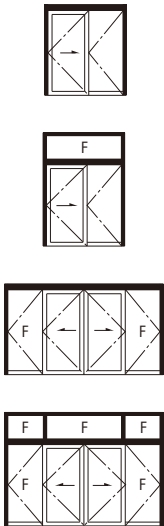
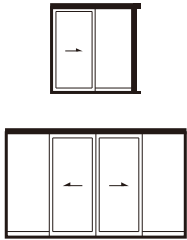
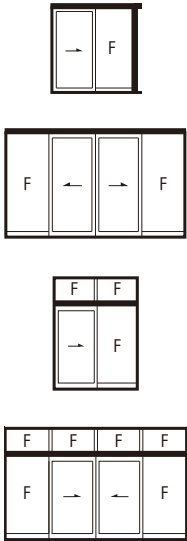
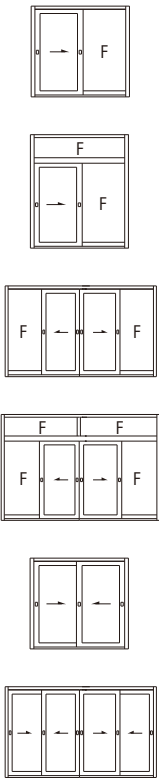
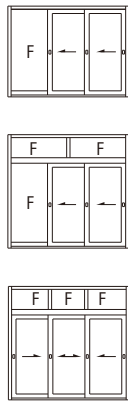
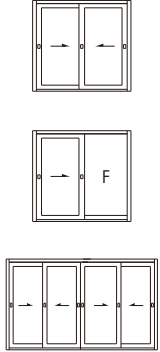



商品区分							
商品名		直付自動ドア		ダブルスライドドア		自動ドア 防犯性の高いサッシ	
性能	耐風圧	S-1< 800Pa)		S-1< 800Pa)		S-1< 800Pa)	
	気密性	-		-		-	
	水密性	-		-		-	
枠見込(mm)		70	100	70	100	100	
枠ガラス溝幅(mm)		15	18	15	18	18	
枠		-	-	-	-	RC・ALC	
無目見付(mm)		100・155	100・150	280	280	170	
方立見付(mm)		-	-	-	-	-	
障子ガラス溝幅(mm)		18	18	18	18	18	
たて框見付(mm)		60	60	60	60	70	
扉厚(mm)		45	45	45	45	45	
							
		P.86	P.87	P.88	P.89	P.91	

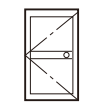
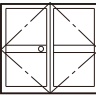
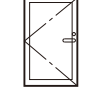

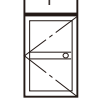
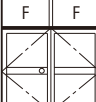
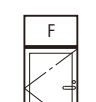
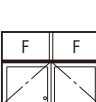
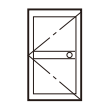
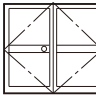
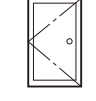
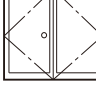
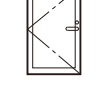
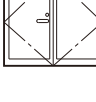
スライドドア

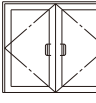
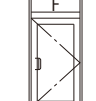
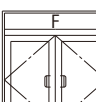
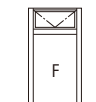
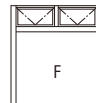
自動ドア ワイドオープンドア	ハンガー引戸 (壁付式)	ハンガー引戸 (スクリーン式)	片引き戸・2枚建 ・4枚建引戸	引込み戸・ 3枚建引戸	大型引戸	
S-1<800Pa>	S-1<800Pa>	S-1<800Pa>	—	—	—	
—	—	—	—	—	—	
—	—	—	—	—	—	
100	65	70	70	100	100	
18	—	15	15	欄間部18 袖FIX15	—	—
RC・ALC	RC	RC	RC・ALC	RC	RC	RC
170	—	155	100	100	—	—
—	—	—	—	—	—	—
18	13	13	13	13	13	31
70	60	60	60	60	60・120	60・120
45	30	30	28	28	45	45
						
P.92	P.93	P.93	P.100 / P.102	P.101 / P.103	P.104	

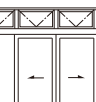
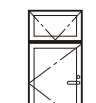
スタンダードフロント体系表

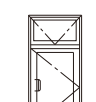
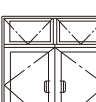
※方立がH寸法4mを超えた場合は熱伸び等を考慮してください。

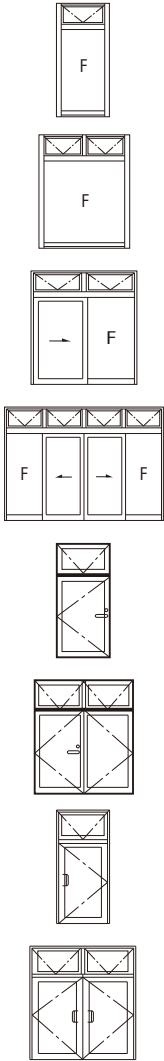
商品区分		スイングドア						排煙窓			
商品名		框ドア				フロアヒンジドア		外倒し排煙窓			
性能	耐風圧	S-1<800Pa> S-2<1200Pa> S-3<1600Pa>				S-1<800Pa>		S-1<800Pa> S-2<1200Pa> S-3<1600Pa>			
	気密性	A-4<2等級線>		A-4<2等級線>		-		A-4<2等級線>			
	水密性	W-2<150Pa>		W-2<150Pa>		-		W-5<500Pa>			
枠見込(mm)	70	100	70	100	70	100	70	100			
枠ガラス溝幅(mm)	15	18	-	-	15	18	-	-	-	-	
枠	RC・ALC	RC	RC・ALC	RC	RC・ALC	RC・ALC	RC・ALC	RC	RC・ALC	RC	
無目見付(mm)	100	100	-	-	100	100	-	-	-	-	
方立見付(mm)	-	-	-	-	-	-	-	-	-	-	
障子ガラス溝幅(mm)	15	15	28	28	18	18	18	30	18	30	
たて框見付(mm)	42・81.5・150	42・81.5・150	42・81.5・150	42・81.5・150	60・70・85・130	60・70・85・130	-	-	-	-	
扉厚(mm)	35	35	35	35	45	45	-	-	-	-	
		       		     		   		       			
		P.94	P.95	P.96	P.97	P.98	P.99	P.105			

				組子格子(着脱可能タイプ)				方立									
内倒し排煙窓				FIX スクリーン	フロア ヒンジドア	丁 番ドア	引戸	コーナー方立		分解方立		角度方立		大型方立			
S-1<800Pa> S-2<1200Pa> S-3<1600Pa>				-	-	-	-	-		S-1<800Pa> S-2<1200Pa> S-3<1600Pa>		-		S-1<800Pa> S-2<1200Pa> S-3<1600Pa>			
A-4<2等級線>				-	-	-	-	-		-		-		-			
W-5<500Pa>				-	-	-	-	-		-		-		-			
70		100		70	70	-	70	70	100	70	100	70	100	70	100	85・100	
-	-	-	-	15	15	15	13	15	18	15	18	15	18	15	18	18	
RC・ALC	RC	RC・ALC	RC	RC・ALC	RC・ALC	RC・ALC	RC・ALC	RC	RC	RC	ALC	RC	RC	RC	RC	RC	
-	-	-	-	-	-	-	-	-	-	-	-	-	-	-	-	-	
-	-	-	-	-	-	-	-	-	-	70	100	75	-	-	-	60	
18	30	18	30	-	-	-	-	-	-	-	-	-	-	-	-	-	
-	-	-	-	-	-	-	-	-	-	-	-	-	-	-	-	-	
-	-	-	-	-	-	-	-	-	-	-	-	-	-	-	-	-	
																	
P.106				P.107				P.82		P.109		P.110		P.111			

アルビームフロント体系表

※方立がH寸法4mを超えた場合は熱伸び等を考慮してください。

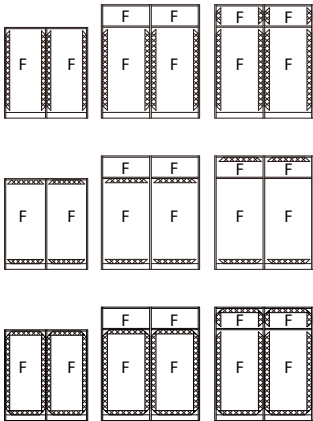
商品区分		アルビームフロント(一体型)		アルビームフロント (後付型)	アルビームフロント (後付型)
商品名		FIX スクリーン	150mm方立		
性能	耐風圧	S-1<800Pa) S-2<1200Pa) S-3<1600Pa)	S-1<800Pa) S-2<1200Pa) S-3<1600Pa)	—	—
	気密性	—	—	—	—
	水密性	—	—	—	—
枠見込(mm)		100	150	—	—
枠ガラス溝幅(mm)		18	18	—	—
枠		RC	—	—	—
無目見付(mm)		35	—	—	—
方立見付(mm)		35	35	—	—
障子ガラス溝幅(mm)		—	—	—	—
たて框見付(mm)		—	—	—	—
扉厚(mm)		—	—	—	—
					
		P.114	P.114	P.117	P.117

水防タイプ体系表

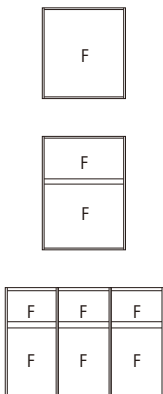
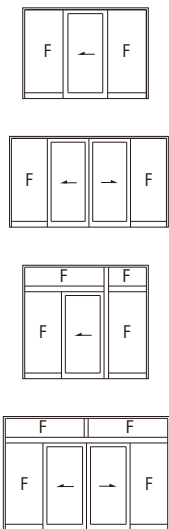
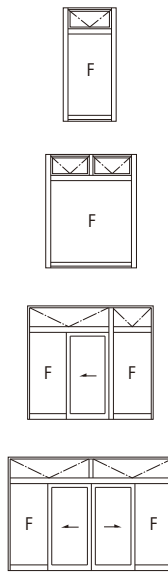
商品区分		フェイスングフロント(水防タイプ)					
商品名		FIXスクリーン	自動ドア	外倒し排煙窓	150mm方立	コーナー方立	
性能	耐風圧	S-3<1600Pa>	S-1<800Pa>	S-3<1600Pa>	S-3<1600Pa>	S-3<1600Pa>	
	耐水圧性	最大水位 50 cm	最大水位 50 cm	—	最大水位 50 cm	最大水位 50 cm	
	気密性	A-4<2等級線>	—	A-4<2等級線>	A-4<2等級線>	—	
	水密性	W-5<500Pa>	—	W-5<500Pa>	W-5<500Pa>	—	
枠見込(mm)		100	100	100	100	100	スリム型 100
枠ガラス溝幅(mm)		18	18	—	—	18	18
枠		RC	RC	RC	RC	RC	RC
無目見付(mm)		50	170	—	—	—	—
方立見付(mm)		60	—	—	—	—	—
障子ガラス溝幅(mm)		—	18	18	18	—	—
たて框見付(mm)		—	60	—	—	—	—
扉厚(mm)		—	45	—	—	—	—
							
		P.119	P.118	P.120	P.119	P.119	

水防タイプ体系表

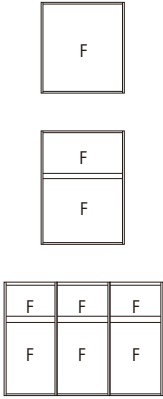
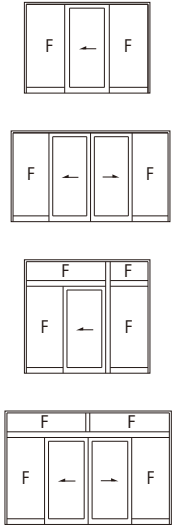
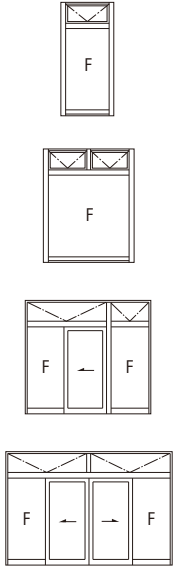
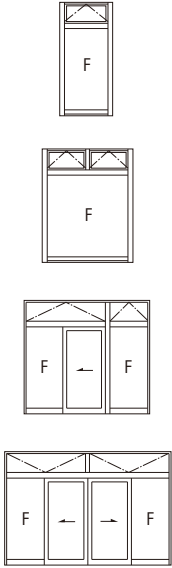
商品区分		スタンダードフロント(水防タイプ)					
商品名		FIXスクリーン	自動ドア	外倒し排煙窓	内倒し排煙窓	コーナー方立	
性能	耐風圧	S-3<1600Pa>	S-1<800Pa>	S-3<1600Pa>	S-3<1600Pa>	S-3<1600Pa>	
	耐水圧性	最大水位 50 cm	最大水位 50 cm	—	—	最大水位 50 cm	
	気密性	A-4<2等級線>	—	A-4<2等級線>	A-4<2等級線>	—	
	水密性	W-5<500Pa>	—	W-5<500Pa>	W-5<500Pa>	—	
枠見込(mm)		100	100	100	100	100	
枠ガラス溝幅(mm)		18	18	—	—	—	
枠		RC	RC	RC	RC	RC	
無目見付(mm)		100・170	170	—	—	—	
方立見付(mm)		60	—	—	—	—	
障子ガラス溝幅(mm)		—	18	18	18	—	
たて框見付(mm)		—	60	—	—	—	
扉厚(mm)		—	45	—	—	—	
							
		P.122	P.121	P.124	P.123	P.122	

	角度方立	大型方立
	S-3(1600Pa)	S-3(1600Pa)
	最大水位 50 cm	最大水位 50 cm
	—	—
	—	—
	100	100
	—	—
	RC	RC
	—	—
	75	60
	—	—
	—	—
	—	—
	P.122	P.122

Facing front single glass type

フェイスングフロント (SG)