

引違い窓の取扱い

障子の開閉

- ① クレセントを上または下に180°回してください。
(上下はクレセントのタイプにより異なります)
ロックが解除され、障子が移動可能になります。
- ② 閉める時は、クレセントが当たらないことを確認し、障子をスライドさせてからクレセントを回してロックしてください。

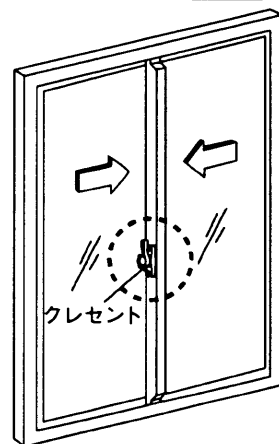

お願い

- ❗ クレセントは、完全に180°回転させてください。
完全に回転させないと、障子が当たり破損いたします。

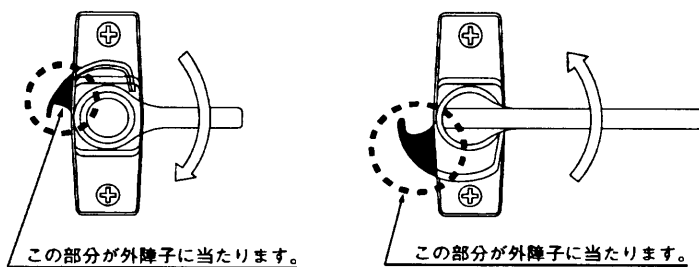

はずれ止め

障子の脱落を防止するためにサッシの上枠に取付けられている、ナイロン樹脂製の部品です(固定位置は、上枠に記載されています)。

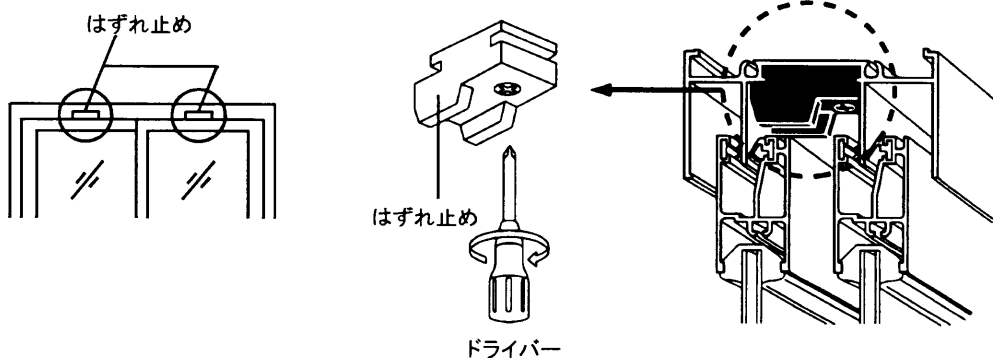

⚠ 注意

1. 障子を窓枠に取付けた時は、はずれ止め部品を必ず表示の位置に固定してください。
障子が窓枠からはずれると事故につながります。

風止め板

召合せ上部からの風の進入を防ぐためにサッシの上枠に取付けられている、ナイロン樹脂製の部品です。

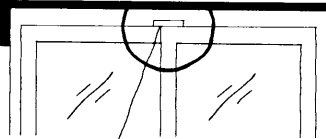

風止め板

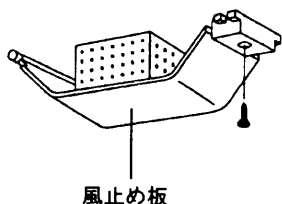

風止め板

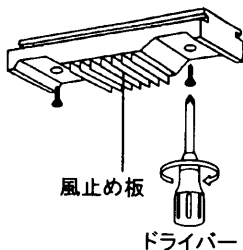

風止め板

ドライバー

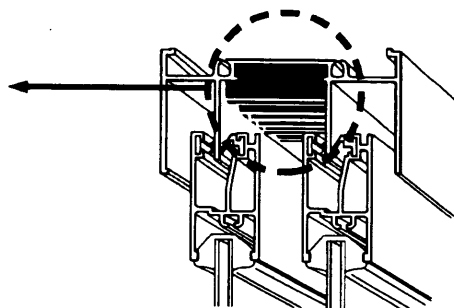

クレセント

材質: ステンレス、亜鉛ダイキャスト

FR70X FRS-II 70 FRB-II FRS-100

FR70X-AT FRS-II 70AT

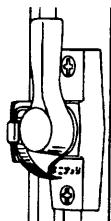

■ シングルロック

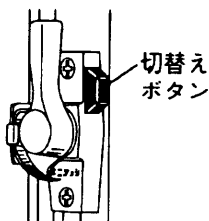

■ ダブルロック



■ 鍵付

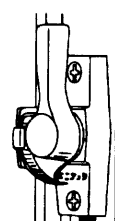

■ スライドキー付

FR70X FRS-II 70 FRB-II FRS-100

FR70X-AT FRS-II 70AT FRB-II AT FRS-80 Lips-80 I PNIサッシ

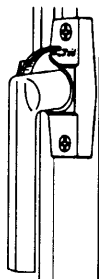

■ シングルロック

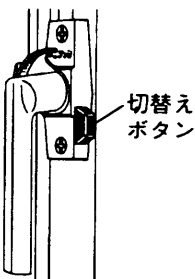

■ ダブルロック

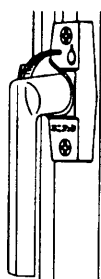

■ 鍵付

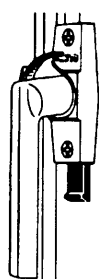

■ スライドキー付

一 クレセントの操作

- シングルロック ・標準タイプです。
- ダブルロック ・クレセントの横に付いているボタンを切換えることにより、ハンドルの回転を可能にしたり不可能にしたりすることができるタイプです。
- 鍵付 ・クレセントの鍵穴にキーを挿入して操作することにより、ハンドルの回転を可能にしたり不可能にしたりすることができるタイプです。
- スライドキー付 ・クレセントの下部にあるスライドキーを上下させることにより、ハンドルの回転を可能にしたり不可能にしたりすることができるタイプです（スライドキーを下まで落とすとハンドルの回転が不可能になり、スライドキーをクレセント下部に挿入するとハンドルの回転が可能になります）。

お願い

- ❗ 窓の開閉操作はゆっくりおこなってください。
急激な操作は思わぬ事故やけがにつながります。
- ❗ 下枠にゴミなどがありますと、破損や脱輪の原因になりますので清掃してください。