

引違い窓の取扱い

障子の開閉

- ① クレセントを上^に180°回してください。
ロックが解除され、障子が移動可能になります。
- ② 閉める時は、クレセントが当たらないことを確認し、障子をスライドさせてからクレセントを回してロックしてください。

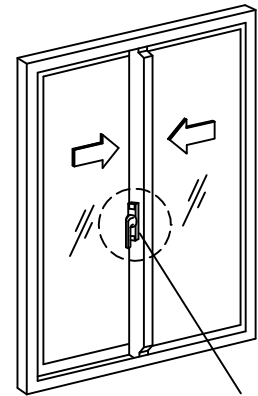

クレセント

お願い

- ❶ クレセントは、必ず左・右とも完全に180°回転させてください。
完全に回転させないと、障子が当たり破損いたします。

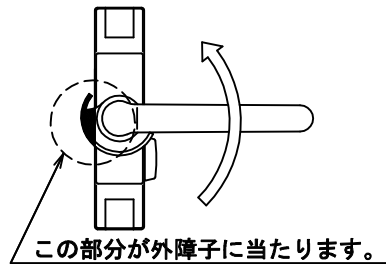

風止め板

召合せ上部からの風の進入を防ぐためにサッシの上枠に取付けられている、ナイロン樹脂製の部品です。



風止め板

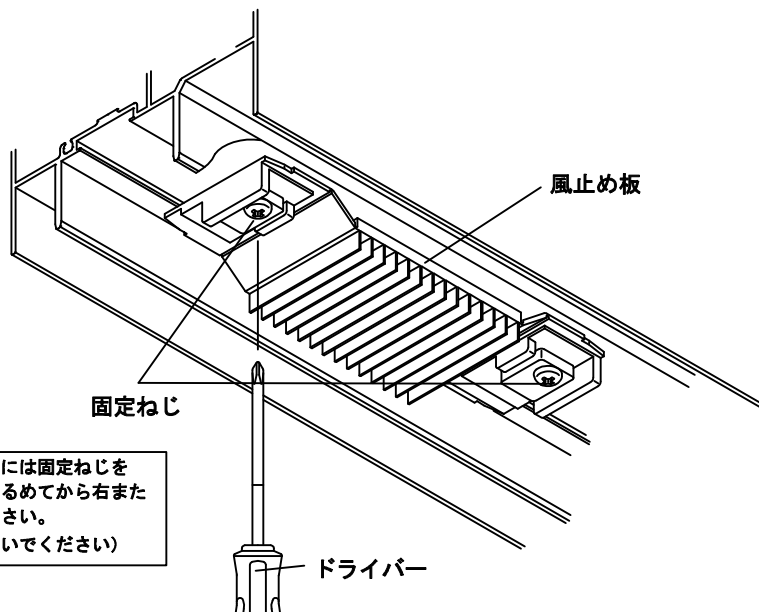

風止め板を移動させるには固定ねじをプラスドライバーでゆるめてから右または左に移動させてください。
(ねじは取りはずさないでください)

ドライバー

はずれ止め

障子の脱落を防止するためにサッシの上枠に取付けられている、ナイロン樹脂製の部品です（固定位置は、上枠に記載されています）。

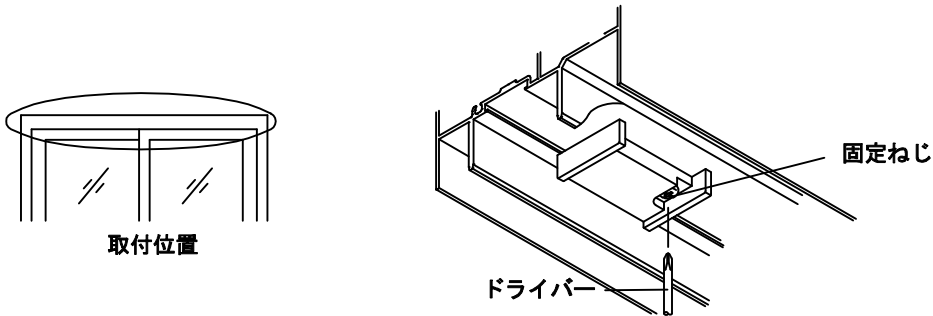

はずれ止めを移動させるには固定ねじをプラスドライバーでゆるめてから右または左に移動させてください。
(ねじは取りはずさないでください)

※障子を清掃などで取りはずすときは、はずれ止めと風止め板を堅枠側にずらしてください。

オプション金具の操作

本品は、標準のはずれ止めに追加して、外障子（室外側障子）の上枠に取付けられるオプションのはずれ止め部品です。

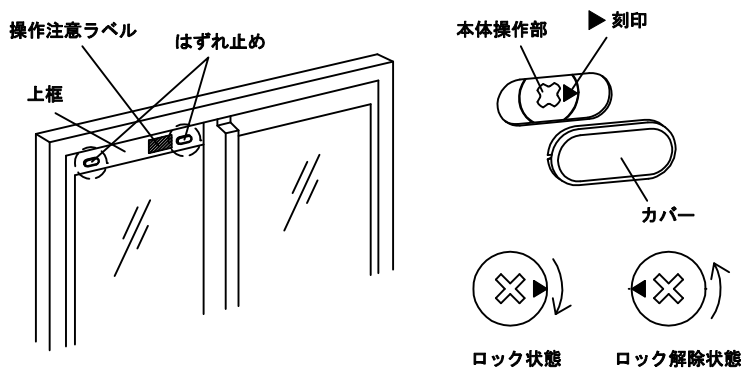

操作方法

ロック解除の操作は、はずれ止めのカバーを外し、操作部を+ドライバーを用いて、操作部刻印の▶印が左側にくるように回転させます。ロックをかける時は、▶印が右側になるように操作部を回転させてください。

注意

1. お手入れなどのために障子はずした後、再び窓枠に取付けたときは、表示ラベルに従ってはずれ止め部品を必ずかけてください。
2. ご使用中、はずれ止めがはずれることがあります。時々点検してください。
3. はずれ止め部品が正しくかかっていないと、障子が窓枠からはずれて落下し、事故（人身・物損）につながるおそれがあります。

クレセント

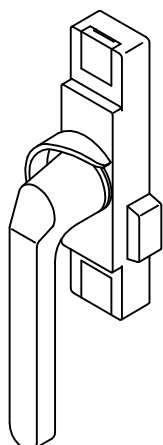

■ ダブルロック

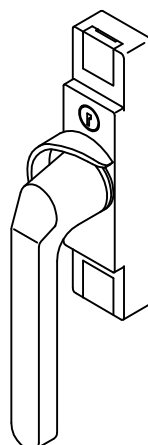

■ 鍵 付

— クレセントの操作 —

- **ダブルロック (標準タイプ)** ・クレセントの横に付いているボタンを上下させることにより、ハンドルの回転を可能にしたり不可能にしたりすることができるタイプです。
- **鍵 付** ・クレセントの鍵穴にキーを挿入して操作することにより、ハンドルの回転を可能にしたり不可能にしたりすることができるタイプです。

お 願 い

- ❶ 窓の開閉操作はゆっくりおこなってください。
急激な操作は思わぬ事故やけがにつながります。
- ❷ 下枠にゴミなどがありますと、破損や脱輪の原因になりますので清掃してください。
- ❸ サッシを清掃する時は、障子や網戸の端部・切り欠きには十分注意しておこなってください。手を挟んだり指を切るなどの思わぬ事故やけがにつながります。